

**СИСТЕМА ФАСАДНАЯ ТЕПЛОИЗОЛЯЦИОННАЯ
КОМПОЗИЦИОННАЯ (СФТК)**

**WEBER.THERM
WEBER.THERM MIN
WEBER.THERM COMFORT**

**Альбом технических решений
для массового применения
шифр СФ В.Т 11-1**



ОГЛАВЛЕНИЕ

| № пп | Наименование листа | Шифр листа | № листа |
|---|--|---------------|------------|
| | Оглавление | | 1 |
| | Пояснительная записка. Литература | | 6 |
| | Условные обозначения | | 19 |
| | Обозначения разделов | | 20 |
| ОБЩИЕ ПРАВИЛА УСТАНОВКИ СИСТЕМЫ | | | |
| I | Схема нанесения клеевого состава на теплоизоляционные плиты | WT-0/001 | 21 |
| II | Схема размещения выравнивающих подкладок под плитой утеплителя на рядовом участке стены | WT-0/002 | 22 |
| III | Установка выравнивающих подкладок в зоне примыкания к проему | WT-0/003 | 23 |
| IV | Установка выравнивающих подкладок в зоне расположения противопожарной рассечки | WT-0/004 | 24 |
| V | Варианты схем установки дюбелей (по рядовой и краевой зонам) для системы WEBER.THERM | WT-0/005 | 25 |
| VI | Варианты схем установки дюбелей (по рядовой и краевой зонам) для системы WEBER.THERM COMFORT | WT-0/006 | 26 |
| VII | Варианты схем установки дюбелей (по рядовой и краевой зонам) для системы WEBER.THERM MIN | WT-0/007 | 27 |
| VIII | Варианты схем установки дюбелей (по рядовой и краевой зонам) для плит типа "ламелла" | WT-0/008 | 28 |
| IX | Примеры расчета количества дюбелей на 1 м ² | WT-0/009 | 29 |
| X | Монтаж утеплителя на неоднородные основания и места с различной толщиной утеплителя | WT-0/010 | 30 |
| XI | Правила установки плит утеплителя на наружных и внутренних углах здания | WT-0/011 | 31 |
| XII | Правила установки цокольного профиля | WT-0/012 | 32 |
| РАЗДЕЛ 1. УСТАНОВКА СИСТЕМЫ ПО ГЛАДИ СТЕНЫ | | | |
| 1.1 | Устройство системы по глади стены | WT-1/001 | 33 |
| 1.2 | Устройство системы на внутреннем вертикальном углу здания с применением углового элемента | WT-1/002 | 34 |
| 1.3 | Устройство системы на внутреннем вертикальном углу здания без углового элемента | WT-1/003 | 35 |
| 1.4 | Устройство системы на внешнем вертикальном углу здания | WT-1/004 | 36 |
| 1.5 | Вариант монтажа системы внутри остекленных лоджий | WT-1/005 | 37 |
| 1.6 | Монтаж системы с отделкой облицовочным материалом | WT-1/006 | 38 |
| РАЗДЕЛ 2. ПРИМЫКАНИЕ СИСТЕМЫ К ЦОКОЛЮ | | | |
| 2.1 | Примыкание системы к утепленному цоколю (Вариант 1) | WT-2/001 | 39 |
| 2.2 | Примыкание системы к утепленному цоколю (Вариант 2) | WT-2/002 | 40 |

| № пп | Наименование листа | Шифр листа | № листа |
|---------|---|---------------|------------|
| 2.3 | Примыкание системы к утепленному цоколю (Вариант 3) | WT-2/003 | 41 |
| 2.4 | Примыкание системы к неутепленному цоколю (Вариант 1) | WT-2/004 | 42 |
| 2.5 | Примыкание системы к неутепленному цоколю (Вариант 2) | WT-2/005 | 43 |
| 2.6 | Примыкание системы к утепленному углубленному цоколю с облицовкой (Вариант 1) | WT-2/006 | 44 |
| 2.7 | Примыкание системы к утепленному углубленному цоколю с облицовкой (Вариант 2) | WT-2/007 | 45 |
| 2.8 | Примыкание системы к утепленному цоколю с устройством антивандального слоя (Вариант 1) | WT-2/008 | 46 |
| 2.9 | Примыкание системы к утепленному цоколю с устройством антивандального слоя (Вариант 2) | WT-2/009 | 47 |
| 2.10 | Примыкание системы к утепленному выступающему цоколю (Вариант 1) | WT-2/010 | 48 |
| 2.11 | Примыкание системы к утепленному выступающему цоколю (Вариант 2) | WT-2/011 | 49 |
| 2.12 | Примыкание системы к неутепленному выступающему цоколю (Вариант 1) | WT-2/012 | 50 |
| 2.13 | Примыкание системы к неутепленному выступающему цоколю (Вариант 2) | WT-2/013 | 51 |
| 2.14 | Примыкание системы непосредственно к отмостке здания | WT-2/014 | 52 |

РАЗДЕЛ 3. ПРИМЫКАНИЕ СИСТЕМЫ К КРОВЛЕ

| | | | |
|------|--|----------|----|
| 3.1 | Примыкание системы к вентилируемой кровле | WT-3/001 | 53 |
| 3.2 | Примыкание системы к неветилируемой кровле | WT-3/002 | 54 |
| 3.3 | Примыкание системы к плоской кровле и перекрытиям | WT-3/003 | 55 |
| 3.4 | Примыкание системы к покрытию (крышке) парапета | WT-3/004 | 56 |
| 3.5 | Примыкание системы к покрытию (крышке) парапета для системы WEBER.THERM | WT-3/005 | 57 |
| 3.6 | Примыкание системы к свесу кровли | WT-3/006 | 58 |
| 3.7 | Завершение системы на парапете | WT-3/007 | 59 |
| 3.8 | Завершение системы на парапете для системы WEBER.THERM | WT-3/008 | 60 |
| 3.9 | Примыкание СФТК к горизонтальному навесу | WT-3/009 | 61 |
| 3.10 | Примыкание СФТК к наклонному навесу | WT-3/010 | 62 |
| 3.11 | Примыкание СФТК к кровле | WT-3/011 | 63 |
| 3.12 | Переход системы к неутепляемому парапету (Вариант 1) | WT-3/012 | 64 |
| 3.13 | Переход системы к неутепляемому парапету (Вариант 2) | WT-3/013 | 65 |

| № пп | Наименование листа | Шифр листа | № листа |
|------|--------------------|------------|---------|
|------|--------------------|------------|---------|

РАЗДЕЛ 4. ПРИМЫКАНИЕ СИСТЕМЫ К ОСНОВАНИЮ БАЛКОНА

| | | | |
|-----|---|----------|----|
| 4.1 | Примыкание системы к цокольной утепленной части открытого балкона (Вариант 1) | WT-4/001 | 66 |
| 4.2 | Примыкание системы к цокольной утепленной части открытого балкона (Вариант 2) | WT-4/002 | 67 |
| 4.3 | Примыкание системы к цокольной утепленной части закрытой лоджии | WT-4/003 | 68 |
| 4.4 | Примыкание системы непосредственно к основанию открытого балкона (лоджии) | WT-4/004 | 69 |
| 4.5 | Примыкание системы непосредственно к основанию застекленного балкона (лоджии) | WT-4/005 | 70 |

РАЗДЕЛ 5. ПРИМЫКАНИЕ СИСТЕМЫ К ВНЕШНИМ ЭЛЕМЕНТАМ И КОНСТРУКЦИЯМ

| | | | |
|-----|---|----------|----|
| 5.1 | Примыкание системы к выносным элементам (Вариант 1. Камера видеонаблюдения) | WT-5/001 | 71 |
| 5.2 | Примыкание системы к выносным элементам (Вариант 2. Осветительный прибор) | WT-5/002 | 72 |
| 5.3 | Примыкание системы к выносным элементам (Вариант 3. Ограждение балкона) | WT-5/003 | 73 |
| 5.4 | Сопряжение системы с проходящим элементом внешних коммуникаций | WT-5/004 | 74 |
| 5.5 | Сопряжение системы с примыкающим элементом внешних коммуникаций | WT-5/005 | 75 |
| 5.6 | Примыкание системы к существующим коммуникациям | WT-5/006 | 76 |
| 5.7 | Сопряжение системы с элементом крепежной конструкции | WT-5/007 | 77 |

РАЗДЕЛ 6. ПРИМЫКАНИЕ СИСТЕМЫ К ОКОННЫМ И ДВЕРНЫМ ПРОЕМАМ

| | | | |
|-----|--|----------|----|
| 6.1 | Примыкание системы к окнам (дверям), установленным в плоскости со стеной. Вид сбоку | WT-6/001 | 78 |
| 6.2 | Примыкание системы к проему с утеплением откоса. Вид сбоку (Вариант 1) | WT-6/002 | 79 |
| 6.3 | Примыкание системы к проему с утеплением откоса. Вид сбоку (Вариант 2) | WT-6/003 | 80 |
| 6.4 | Примыкание системы без утепления откоса. Вид сбоку | WT-6/004 | 81 |
| 6.5 | Примыкание системы к проему с утеплением откоса. Вид сверху | WT-6/005 | 82 |
| 6.6 | Примыкание системы к проему без утепления откоса. Вид сверху (Вариант 1) | WT-6/006 | 83 |
| 6.7 | Примыкание системы к проему без утепления откоса. Вид сверху (Вариант 2) | WT-6/007 | 84 |
| 6.8 | Примыкание системы к окнам (дверям), установленным в плоскости со стеной. Вид сверху (Вариант 1) | WT-6/008 | 85 |
| 6.9 | Примыкание системы к окнам (дверям), установленным в плоскости со стеной. Вид сверху (Вариант 2) | WT-6/009 | 86 |

| № пп | Наименование листа | Шифр листа | № листа |
|---------|---|---------------|------------|
| 6.10 | Примыкание системы к подоконному отливу | WT-6/010 | 87 |
| 6.11 | Изометрический чертеж типового примыкания СФТК к оконной раме | WT-6/011 | 88 |
| 6.12 | Примыкание системы к раме окна, вынесенной за плоскость стены. Вид сбоку (Вариант 1) | WT-6/012 | 89 |
| 6.13 | Примыкание системы к раме окна, вынесенной за плоскость стены. Вид сбоку (Вариант 2) | WT-6/013 | 90 |
| 6.14 | Изометрический чертеж типового примыкания СФТК к оконному проему | WT-6/014 | 91 |
| 6.15 | Схема установки подоконного отлива (Вариант 1) | WT-6/015 | 92 |
| 6.16 | Схема установки подоконного отлива (Вариант 2) | WT-6/016 | 93 |

РАЗДЕЛ 7. УСТАНОВКА СИСТЕМЫ НА НАРУЖНЫХ И ВНУТРЕННИХ УГЛАХ. ПРИМЫКАНИЕ СФТК К ДРУГИМ ФАСАДНЫМ КОНСТРУКЦИЯМ

| | | | |
|-----|---|----------|-----|
| 7.1 | Завершение СФТК на внешнем углу здания (Вариант 1) | WT-7/001 | 94 |
| 7.2 | Завершение СФТК на внешнем углу здания (Вариант 2) | WT-7/002 | 95 |
| 7.3 | Примыкание СФТК к существующей штукатурной системе теплоизоляции | WT-7/003 | 96 |
| 7.4 | Примыкание СФТК к конструкции вентилируемого фасада снизу | WT-7/004 | 97 |
| 7.5 | Примыкание СФТК к конструкции вентилируемого фасада сверху | WT-7/005 | 98 |
| 7.6 | Примыкание СФТК к конструкции вентилируемого фасада сбоку. Вид сверху | WT-7/006 | 99 |
| 7.7 | Примыкание СФТК к конструкции вентилируемого фасада на внутреннем углу (Вариант 1) | WT-7/007 | 100 |
| 7.8 | Примыкание СФТК к конструкции вентилируемого фасада на внутреннем углу (Вариант 2) | WT-7/008 | 101 |

РАЗДЕЛ 8. УСТАНОВКА ДЕФОРМАЦИОННЫХ ЭЛЕМЕНТОВ

| | | | |
|-----|---|----------|-----|
| 8.1 | Установка деформационных элементов | WT-8/001 | 102 |
| 8.2 | Установка углового деформационного элемента | WT-8/002 | 103 |
| 8.3 | Установка плоскостного деформационного элемента | WT-8/003 | 104 |

РАЗДЕЛ 9. УСТРОЙСТВО ДЕКОРАТИВНЫХ ФАСАДНЫХ ЭЛЕМЕНТОВ В СИСТЕМЕ

| | | | |
|-----|--|----------|-----|
| 9.1 | Установка системы на существующие декоративные конструкции фасада | WT-9/001 | 105 |
| 9.2 | Установка декоративных элементов в системе (Вариант 1) | WT-9/002 | 106 |
| 9.3 | Установка декоративных элементов в системе (Вариант 2) | WT-9/003 | 107 |
| 9.4 | Установка декоративных элементов в системе (Вариант 3) | WT-9/004 | 108 |

| № пп | Наименование листа | Шифр листа | № листа |
|---------|--|---------------|------------|
| 9.5 | Установка декоративных элементов в системе (Вариант 4) | WT-9/005 | 109 |
| 9.6 | Устройство в системе декоративного элемента типа “руст” (Вариант 1) | WT-9/006 | 110 |
| 9.7 | Устройство в системе декоративного элемента типа “руст” (Вариант 2) | WT-9/007 | 111 |
| 9.8 | Устройство в системе декоративного элемента типа “руст” (Вариант 3) | WT-9/008 | 112 |
| 9.9 | Установка декоративного элемента на имеющуюся декоративную штукатурку (при реставрации) | WT-9/009 | 113 |

РАЗДЕЛ 10. УСТРОЙСТВО ПРОТИВОПОЖАРНЫХ РАССЕЧЕК И ПОЯСОВ В СИСТЕМЕ

| | | | |
|-------|---|-----------|-----|
| 10.1 | Схема установки противопожарной рассечки вокруг проема | WT-10/001 | 114 |
| 10.2 | Схема установки поэтажной противопожарной рассечки | WT-10/002 | 115 |
| 10.3 | Схема установки противопожарной рассечки на остекленной лоджии (Вариант 1) | WT-10/003 | 116 |
| 10.4 | Схема установки противопожарной рассечки на остекленной лоджии (Вариант 2) | WT-10/004 | 117 |
| 10.5 | Схема установки противопожарного пояса в зоне прохода эвакуационной наружной лестницы (Вариант 1) | WT-10/005 | 118 |
| 10.6 | Схема установки противопожарного пояса в зоне прохода эвакуационной наружной лестницы (Вариант 2) | WT-10/006 | 119 |
| 10.7 | Схема установки противопожарных элементов на внутренних углах утепляемого здания (варианты исполнения) | WT-10/007 | 120 |
| 10.8 | Схема установки противопожарных элементов на внутренних углах здания | WT-10/008 | 121 |
| 10.9 | Схема установки противопожарного пояса в зоне эвакуационного выхода | WT-10/009 | 122 |
| 10.10 | Схема установки противопожарной рассечки на стене, примыкающей к эксплуатируемой кровле | WT-10/010 | 123 |
| 10.11 | Схема установки противопожарной рассечки на стене, примыкающей к неэксплуатируемой кровле | WT-10/011 | 124 |

ПОЯСНИТЕЛЬНАЯ ЗАПИСКА

1. МАТЕРИАЛЫ ФАСАДНОЙ ОТДЕЛКИ СТЕН

1.1. Штукатурки, шпаклевки и армировочно-клеевые смеси

1.1.1. При выполнении отделочных работ по фасаду используют штукатурки, шпаклевки и армировочно-клеевые смеси, область применения и номенклатура которых приведены в таблице 1.

Таблица 1

Номенклатура и область применения шпаклевочных и штукатурных составов

| Наименование изделия | Область применения |
|--|---|
| weber.therm S 100, weber.therm S 100 winter армировочно-клеевая смесь | Для внутренних и наружных работ. Материал предназначен для склеивания теплоизоляции между собой; приклеивания теплоизоляционных плит из минеральной ваты на основе горных пород базальтовой группы и стеклянного штапельного волокна; плит из пенополистирола, пенополиуретана и т. п., в том числе в зимних условиях (только weber.therm S 100 winter и при температуре от -10 до +20 °С), а также для создания базового штукатурного слоя в системах фасадного утепления weber.therm , weber.therm min , weber.therm comfort . Подходящие основания: бетон; бетонные блоки; кирпичная кладка; поверхности, выполненные из ячеистого бетона; поверхности, оштукатуренные цементными и цементно-известковыми материалами. |
| weber.therm MW клей для монтажа минеральной ваты | Для внутренних и наружных работ. Материал предназначен для приклеивания теплоизоляционных панелей из минеральной ваты на основе горных пород базальтовой группы или стеклянного штапельного волокна при устройстве систем фасадного утепления с тонким штукатурным слоем weber.therm min , weber.therm comfort . Подходящие основания: бетон; бетонные блоки; кирпичная кладка; поверхности, выполненные из ячеистого бетона; поверхности, оштукатуренные цементными и цементно-известковыми материалами. |
| weber.therm EPS клей для монтажа пенополистирола | Для внутренних и наружных работ. Материал предназначен для приклеивания теплоизоляционных панелей из пенополистирола и т.п., при устройстве систем фасадного утепления с тонким штукатурным слоем weber.therm . Подходящие основания: бетон; бетонные блоки; кирпичная кладка; поверхности, выполненные из ячеистого бетона; поверхности, оштукатуренные цементными и цементно-известковыми материалами. |
| weber.stuk cement, weber.stuk cement winter цементная штукатурка | Для наружных и внутренних работ. Применяется для выравнивания стен и потолков, в т. ч. фасадов, в помещениях плавательных бассейнов при ремонте и новом строительстве. Наносится в один или несколько слоев механизированным способом или вручную. Толщина слоя 5–30 мм. Подходящие основания: кирпич, бетонные и оштукатуренные поверхности. Зимняя версия weber.stuk cement winter может применяться при температуре от -10 до +20 °С. |
| weber.rend facade white, weber.rend facade white winter, weber.rend facade grey, weber.rend facade grey winter цементная шпаклевка | Для наружных и внутренних работ. Для выравнивания поверхностей фасадов перед окраской, заделки углублений, выбоин и ремонта бетонных и оштукатуренных оснований. Толщина слоя 1–4 мм. weber.rend facade white winter и weber.rend facade grey winter применяются в зимних условиях при температуре от -10 до +20 °С. |

| | |
|---|--|
| <p>weber.vetonit 414 Unirender цементно-известковая штукатурка с микроволокном</p> | <p>Для наружного и внутреннего применения. Для оштукатуривания поверхностей в один или несколько слоев механизированным способом или вручную. Используется также в теплоизоляционной штукатурной конструкции weber.therm MonoRoc для создания фасадного штукатурного слоя по сетке. Толщина слоя 5–30 мм. Подходящие основания: бетон, бетонные, керамзитобетонные и газобетонные блоки, керамический и силикатный кирпич, поверхности, оштукатуренные цементными, цементно-известковыми растворами. Материал может применяться при ремонте исторических фасадов (оштукатуривание по металлической сетке – конструкция UniTop).</p> |
| <p>weber.vetonit ultra fix клей для фасадного камня и керамогранита</p> | <p>Для наружного и внутреннего применения. Влагостойкий и морозостойкий клей для укладки любой керамогранитной, керамической плитки, натурального или искусственного камня при наружных и внутренних работах на ответственных поверхностях (цоколь, фасады, фонтаны) и поверхностях, испытывающих высокие истирающие нагрузки (лестницы и открытые пешеходные террасы). Для укладки плитки на гидроизоляцию (кроме битумной), окрашенные поверхности, выдержанный бетон, ячеистый бетон, ГКЛ, ГВЛ и ЦСП, кирпич, стяжки (в т.ч. с подогревом), штукатурки и шпаклевки на цементной основе.</p> |

1.1.2. Технические характеристики штукатурных, шпаклевочных и клеевых растворов приведены в таблице 2.

Таблица 2

| Наименование показателя | Наименование материала | | | |
|--|------------------------|-------------------------|----------------|-----------------|
| | weber.therm S100 | weber.therm S100 winter | weber.therm MW | weber.therm EPS |
| Насыпная плотность сухих смесей, г/см ³ | 1,3–1,6 | 1,4–1,5 | 1,4–1,5 | |
| Количество воды для затворения сухих смесей, л/кг | см. мешок | см. мешок | см. мешок | |
| Подвижность раствора, мм | 140–160 | 140–160 | 140–160 | |
| Водоудерживающая способность, %, не менее | 95 | | | |
| Жизнеспособность раствора, ч., не менее | 2 | 2 | 2 | |
| Прочность раствора на сжатие через 28 суток, МПа, не менее | 15 | 10 | 7,5 | |
| Прочность сцепления раствора с бетонной основой через 28 суток, МПа, не менее | 1,4 | 1,4 | 0,65 | |
| Морозостойкость раствора через 28 суток, циклы | >75 | | | |
| Максимальный размер фракций, мм | 0,63 | | | |
| Расход смеси, кг/м ² /мм на приклеивание плит кг/м ² на армирующий слой, кг/м ² | 6 5 | 6 5 | 5-6 | |
| Толщина слоя, мм (приклеивание) | 5–30 | 5–30 | 5-20 | |
| Открытое время раствора, мин., не менее | 20 | 20 | 10 | |

| Наименование показателя | Наименование материала | | | |
|--|------------------------|--------------------------|-------------------|--------------------------|
| | weber.stuk cement | weber.stuk cement winter | weber.rend facade | weber.rend facade winter |
| Насыпная плотность сухих смесей, г/см ³ | 1,3–1,5 | 1,3–1,5 | 1,0–1,5 | 1,0–1,5 |
| Количество воды для затворения, л/кг | см. мешок | см. мешок | см. мешок | см. мешок |
| Жизнеспособность раствора, ч., не менее | 2 | 2 | 2 | 2 |
| Прочность раствора на сжатие через 28 суток, МПа, не менее | 10 | 10 | 10 | 10 |
| Адгезия к бетону через 28 суток, МПа, не менее | 1,0 | 1,0 | 1,0 | 1,0 |
| Морозостойкость раствора через 28 суток, циклы | 75 | 75 | 75 | 75 |
| Максимальный размер фракций, мм | 0,63 | 0,63 | 0,315 | 0,315 |
| Расход смеси, кг/м ² /мм | 1,4 | 1,4 | 1,4 | 1,4 |
| Толщина слоя, мм | 5–30 | 5–30 | 1–4 | 1–4 |

| Наименование показателя | weber.vetonit 414 Unirender |
|---|-----------------------------|
| Расход материала, кг/м ² /10 мм | 13–14 |
| Количество воды для затворения сухих смесей, л/кг | см. мешок |
| Паропроницаемость (μ) | 0,06–0,09 |
| Максимальный размер фракций, мм | 4 |
| Толщина слоя, мм | 5–30 |

| Наименование показателя | weber.vetonit Ultra fix |
|---|-------------------------|
| Расход смеси при работе шпателем 6x6, кг/м ² | 2,8–3,0 |
| Количество воды для затворения сухих смесей, л/кг | см. мешок |
| Адгезия, МПа, не менее | 1,4 |
| Открытое время, мин. | 15 |
| Морозостойкость, не менее, циклов | 75 |

1.2. Гидроизоляционные материалы

1.2.1. При выполнении работ на цоколе, балконах, лоджиях используют гидроизоляционные материалы, область применения и номенклатура которых приведены в таблице 3.

Таблица 3

| Наименование изделия | Область применения |
|---|---|
| weber.tec 824 (Superflex D1) эластичная цементная гидроизоляция | <p>Эластичная цементная изоляция для устройства внешней и внутренней гидроизоляции конструкций зданий и сооружений от воздействия влаги и воды под давлением. Типичные сферы применения:</p> <ul style="list-style-type: none"> - гидроизоляция стен подвалов и фундаментов в случае воздействия естественной влажности грунта, воды, действующей без давления и под давлением, заглубленных до 3 м ниже уровня грунтовых вод; - гидроизоляция оснований (стен и полов), которые будут облицовываться керамической плиткой в помещениях с мокрым и влажным режимом эксплуатации (балконы, террасы, ванные комнаты, душевые, бассейны, резервуары); - гидроизоляция резервуаров с высотой столба воды до 15 м; - гидроизоляция стен и подвалов с внутренней стороны при ремонте или реконструкции помещений в старых зданиях; - дополнительная изоляция соединительного слоя перед нанесением гидроизоляционных материалов из обмазочной битумно-полимерной мастики; - устройство горизонтальной гидроизоляции перед возведением стен. |

| | |
|---|--|
| <p>weber.tec 930 цементная гидроизоляция</p> | <p>Для наружных и внутренних работ. Жесткая (неэластичная) цементная изоляция для создания изолирующего и защитного покрытия на поверхности основания из бетона, штукатурки, кирпичной кладки от воздействия влажности почвы, грунтовой воды, воды под давлением до глубины 3 м (в т.ч. отрицательного давления), в резервуарах с высотой столба воды до 15 м (в том числе резервуаров с питьевой водой). Для изоляции подвалов и цоколей зданий как изнутри, так и снаружи.</p> |
| <p>weber.tec 933 (Deitermann HKS) ремонтная смесь</p> | <p>Для наружных и внутренних работ. Безусадочный раствор на цементной основе для формирования закруглений в примыканиях между стеной и полом и между стенами; для заполнения неровностей и швов в бетонном основании или кирпичной кладке, а также в качестве выравнивающей шпаклевки. Материал используется внутри и снаружи помещений при изоляции подвалов, фундаментов, резервуаров, бассейнов. После отвердения на него можно наносить гидроизоляционные материалы, например, битумные или минеральные гидроизоляционные покрытия. Материал можно наносить на бетон, цементно-песчаные основания, кирпичную и известковую кладку.</p> |
| <p>weber.tec Superflex 10 битумно-полимерная гидроизоляция</p> | <p>Для наружных и внутренних работ. Высокоэластичная двухкомпонентная битумно-полимерная изоляционная масса, не содержащая растворителей, предназначенная для устройства долговечной и надёжной изоляции подземных частей зданий и сооружений, стойкой на воздействие воды и всех обычно имеющихся в почве агрессивных веществ в том числе тех, которые в соответствии с нормой DIN 4030 определены как «высоко агрессивные».</p> <p>Типичные варианты применения:</p> <ul style="list-style-type: none"> - изоляция оснований, фундаментов зданий и сооружений, включая подземные гаражи - в качестве клея для приклеивания теплоизоляционных плит на фундаментах и цоколях, - создание промежуточной изоляции (под стяжками) в мокрых и влажных помещениях, на балконах и на террасах, на инверсионных крышах. <p>Материал применяется на любых минеральных основаниях, таких как: силикатный и керамический кирпич, бетонные блоки, бетон, газобетон, штукатурка, цементно-песчаная стяжка. Используется при воздействии естественной влажности почвы, грунтовых вод или воды под давлением (только положительном) до 3 м водяного столба.</p> |
| <p>weber.tec 905 битумная гидроизоляционная краска</p> | <p>Для наружных и внутренних работ. Готовая к употреблению битумная краска, со временем не утрачивающая своей эластичности и образующая битумное защитное водонепроницаемое эластичное покрытие, стойкое к воздействию атмосферных осадков и солнечного излучения, химических веществ, промышленных газов, солей, многочисленных кислот и щелочей, а также агрессивных соединений, содержащихся в почве. Применяется в качестве защитного слоя при устройстве и ремонте кровельных покрытий из рулонных материалов, кровельного листа, этернита, бетона.</p> <p>Типичные варианты применения:</p> <ul style="list-style-type: none"> - внешняя изоляция стен и пола, подвалов (основания из бетона, штукатурки) от влаги и просачивающейся воды; - выполнение антикоррозийных покрытий металлических поверхностей, соприкасающихся с почвой. |
| <p>weber.tec 828 DB 75 гидроизоляционная лента</p> | <p>Для внутренних и наружных работ. Лента на основе волокна и эластомера, предназначенная для выполнения эластичной гидроизоляции швов и соединений полов и стен. Применяется для изоляции температурных швов на горизонтальных и вертикальных поверхностях, например, на балконах, террасах, в помещениях с мокрым и влажным режимом эксплуатации, а также в плавательных бассейнах и т. п. Ленты приклеиваются при помощи изоляционных материалов weber.tec 822 (Superflex 1) или weber.tec 824</p> |

1.2.1 Технические характеристики гидроизоляционных материалов приведены в таблице 4.

Таблица 4

| Наименование показателя | weber.tec Superflex 10 |
|--|------------------------|
| Плотность готовой смеси, г/см ³ | 0,7 |
| Жизнеспособность материала, мин. | 1–2 |
| Расход материала, в зависимости от водяной нагрузки, л/м ² | 3,5–4,5 |
| Время высыхания, дней | 3 |
| Остаток сухой массы, % | 90 |
| Трещиностойкость при линейном растяжении не менее, мм | 5 |
| Водонепроницаемость (высота водяного столба при положительном давлении), не менее, м | 15 |
| Атмосферостойкость | нет |
| Стойкость к агрессивным веществам почвы | да |

| Наименование показателя | weber.tec 824 (Superflex D1) | weber.tec 930 (Deitermann DS) |
|--|------------------------------|-------------------------------|
| Плотность готовой смеси, кг/дм ³ | 1,58 | 2,1 |
| Жизнеспособность материала, мин. | 45 | 60 |
| Расход материала, кг/м ² , в зависимости от водяной нагрузки | 3,0–4,2 | 4–6 |
| Время высыхания, ч. | 7 дней | 6 |
| Возможность ходить и приклеивать плитку, ч. | 20 | 30 |
| Количество воды для затворения, л/кг | 0,25–0,27 | 0,16–0,19 |
| Трещиностойкость при линейном растяжении не менее, мм | 0,75 | 0 |
| Водонепроницаемость (высота водяного столба при положительном давлении), не менее, м | 15 | 15 |
| Водонепроницаемость (высота водяного столба при отрицательном давлении), не менее, м | 1,5 | 3,00 |
| Атмосферостойкость | нет | да |

| Наименование показателя | weber.tec 905 (Plastikol 2) |
|---|--|
| Плотность, г/см ³ | 1,1 |
| Условная прочность при растяжении, МПа (при скорости растяжения (500±5) мм/мин) | 0,56 |
| Относительное удлинение, % | 80 |
| Прочность сцепления (грунтовка weber.tec 902), МПа: - с бетоном - с металлом - с асбестоцементом | 0,64 0,93 0,72 |
| Водопоглощение в течение 24 ч., % по массе | 0,3 |
| Водонепроницаемость при давлении 0,001 МПа в течение 72 ч. | да |
| Расход материала, кг/м ² , при толщине слоя 1 мм | 270–2730 мл/м ² в зависимости от основания |
| Термостойкость, °С | – |
| Остаток сухой массы, % | 60 |
| Атмосферостойкость | да |
| Стойкость к агрессивным веществам почвы | да |
| Коэффициент диффузионного сопротивления μ (H ₂ O) | около 8000 |

| Наименование показателя | weber.tec 933 |
|---|---|
| Прочность на сжатие через 28 суток, Н/мм ² , более | 25 |
| Прочность на растяжение при изгибе, Н/мм ² , более | 5 |
| Толщина наносимого слоя | 2–10 мм (сплошной) до 50 мм (в углубл.) |
| Время затвердевания при температуре +20°С, мин. | около 30 |
| Возможность нанесения слоев других материалов, ч. | по истечении 1-2 |

1.3. Ровнители для пола

1.3.1. При выполнении работ на балконах, лоджиях используют ровнители для пола, область применения и номенклатура которых приведены в таблице 5.

Таблица 5

| Наименование | Область применения |
|---------------------------|--|
| weber.vetonit 4400 | <p>Для внутренних и наружных работ, для выравнивания бетонных полов в жилых и общественно-административных зданиях (в т. ч. на балконах и террасах), для создания стяжек толщиной от 0 до 30 мм. Ровнитель используется при сжатых сроках ремонта под различные виды напольных покрытий. Материал может применяться для заделки дефектов при заливке полов (до 30 мм), создания полов с уклоном.</p> <p>Перед нанесением weber.vetonit 4400 необходимо использовать грунтовку weber.vetonit MD 16 или weber.prim multi (при $t^{\circ} > 18^{\circ}\text{C}$).</p> <p>Подходящие основания: бетон либо цементно-песчаная стяжка с прочностью на отрыв не менее 1 МПа.</p> <p>На выровненную weber.vetonit 4400 поверхность можно наносить гидроизоляцию weber.tec (Deitermann), укладывать любые напольные покрытия (керамическую и каменную плитку, ПВХ или текстильный ковер, виниловую плитку, пробку, «плавающий» паркет, ламинат) уже через 2 часа после нанесения раствора.</p> <p>Внимание! Выровненную поверхность не рекомендуется красить, а также оставлять без напольного покрытия.</p> |

1.3.2. Технические характеристики ровнителей для пола приведены в таблице 6.

Таблица 6

| Наименование показателя | weber.vetonit 4400 |
|---|--------------------|
| Жизнеспособность раствора, мин. | 15 |
| Расход материала, кг/м ² /мм | 1,6 |
| Толщина слоя, мм | 0–30 |
| Температура применения, °С | + 5 до 28 |
| Максимальный размер фракции, мм | 0,3 |
| Прочность на сжатие, (28 суток, +23 °С, отн. вл. 50%), МПа | ≥30 |
| Прочность на изгиб, (28 суток, +23 °С, отн. вл. 50%), МПа | >7 |
| Адгезия к бетону (К30), (28 суток, +23 °С, отн. вл. 50%), МПа | >1 |
| Усадка, (28 суток, +23 °С, отн. вл. 50%), мм/м | <0,7 |
| Показатель pH | 10,5–11 |
| Пешая нагрузка через, ч. | 1 |
| Укладка напольного покрытия через | 2 ч. |
| Водостойкость | да |
| Количество воды для затворения, л/кг | 0,2–0,28 |

1.4. Грунтовки

1.4.1. Для лучшего сцепления финишного покрытия с основанием при оштукатуривании фасадов используются грунтовки, область применения и номенклатура которых приведены в таблице 7.

Таблица 7

| Наименование изделия | Область применения |
|--|--|
| weber.prim Uni универсальная грунтовка под декоративные штукатурки | Для подготовки минеральных поверхностей перед нанесением декоративных штукатурок. Укрепляет и тонирует основание, облегчает нанесение декоративных штукатурок. Расход – 0,2 кг/м ² . |
| weber.prim A10 грунтовка под окраску | Для обработки поверхности основания перед применением акриловой краски weber.ton akrylat . Укрепляет основание, выравнивает впитывающую способность, снижает расход краски. Для подготовки поверхности перед нанесением штукатурок и шпаклевок. Разбавляется 1:3, 1:4 с чистой водой. Расход 0,05 кг/м ² . |
| weber.prim S10 силиконовая грунтовка под окраску | Для обработки поверхности основания перед применением силиконовой краски weber.ton micro V . Укрепляет основание, выравнивает впитывающую способность, снижает расход краски. Разбавляется 1:1 с чистой водой. Расход 0,1 кг/м ² . |
| weber.prim silikatgrund силикатная грунтовка под окраску | Для внутренних и наружных работ. Для обработки минеральных поверхностей перед окраской силикатными красками. Паропроницаемая. Уменьшает расход краски. Укрепляет и обеспыливает основание, уменьшает и выравнивает его впитывающую способность. Увеличивает прочность сцепления краски с основанием. Расход 0,1 кг/м ² . |
| weber.vetonit MD16 грунтовка-концентрат | Для грунтования поверхностей перед нанесением материалов для выравнивания полов, штукатурок и шпаклевок. Применение в качестве добавки в воду для замешивания штукатурок и шпаклевок (для улучшения сцепления, повышения их износостойкости и применения шпаклевок по окрашенным основаниям). Расход 0,1–0,4 л/м ² . |
| weber.prim multi грунтовка | Для внутренних и наружных работ. Предварительная подготовка оштукатуренных, кирпичных, бетонных и газобетонных поверхностей, гипсовых строительных материалов, а также легко мелящихся старых покрытий под дальнейшую отделку – нанесение шпаклевок, штукатурок, клеев для плитки, ровнителев для пола и т. п. Расход 0,1–0,15 л/м ² . |

1.5. Декоративно-защитные штукатурные покрытия и краски

1.5.1. В качестве финишного покрытия при оштукатуривании фасадов используют материалы, область применения и номенклатура которых приведены в таблице 8.

Таблица 8

Цветные декоративно-защитные штукатурные покрытия

| Наименование изделия | Область применения |
|--|--|
| weber.pas modelfino декоративная штукатурка с размером зерна 0,5 мм | Для наружных и внутренних работ. Для декоративного оформления и защиты поверхности в системах фасадного утепления weber.therm , weber.therm min , weber.therm comfort , weber.therm MonoRoc . Для придания гладких поверхностей по ранее нанесенным декоративным штукатуркам в системах фасадного утепления weber.therm , weber.therm min , weber.therm comfort , weber.therm MonoRoc . Для отделки декоративных элементов внутри и снаружи здания. |
| weber.pas decofino декоративная штукатурка с размером зерна 1,0 мм | Для декоративно-защитной финишной отделки фасадов, штукатурных слоев, армированных фасадной щелочестойкой сеткой, в том числе в системах фасадного утепления weber.therm , weber.therm min , weber.therm comfort , weber.therm MonoRoc , для отделки внутри помещений. Колеруется в массе в 218 цветов по карте цветов Weber. |
| weber.pas silikon декоративная силиконовая штукатурка | Для декоративно-защитной финишной отделки фасадов, штукатурных слоев, армированных фасадной щелочестойкой сеткой в системах фасадного утепления weber.therm , для отделки внутри помещений. Колеруется в массе в 248 цветов по карте цветов Weber. |
| weber.pas akrylat декоративная акриловая штукатурка | Для декоративно-защитной финишной отделки фасадов, штукатурных слоев, армированных фасадной щелочестойкой сеткой в системах фасадного утепления weber.therm , для отделки внутри помещений. Колеруется в массе в 248 цветов по карте цветов Weber. |
| weber.pas topdry декоративная минерально-органическая штукатурка | Для декоративно-защитной финишной отделки фасадов, штукатурных слоев, армированных фасадной щелочестойкой сеткой weber.therm , weber.therm min , weber.therm comfort , для отделки внутри помещений. Колеруется в массе в 248 цветов по карте цветов Weber. |
| weber.pas extraClean декоративная силикатно-силиконовая штукатурка | Для декоративно-защитной финишной отделки фасадов, штукатурных слоев, армированных фасадной щелочестойкой сеткой, в том числе в системах фасадного утепления weber.therm , weber.therm min , weber.therm comfort , weber.therm MonoRoc , для отделки внутри помещений. Колеруется в массе в 218 цветов по карте цветов Weber. |

Декоративно-защитные штукатурные покрытия под окраску

Продолжение таблицы 8

| Наименование изделия | Область применения |
|--|--|
| weber.min декоративная минеральная штукатурка | Для наружных и внутренних работ. Применяется в качестве фасадного покрытия под окраску по прочным, оштукатуренным растворами weber.vetonit 414 , weber.therm S100 , weber.stuk cement , weber.rend facade , или бетонным поверхностям при новом строительстве. Окончательную фактуру поверхности под покраску создают при помощи пластиковой терки или напылением раствора с помощью штукатурного распылителя. Для тонкослойной декоративной отделки поверхности фасадов зданий и в качестве финишного слоя в системах Weber. |

| Наименование изделия | Область применения |
|--|---|
| <p>weber.pas marmolit декоративная мозаичная штукатурка</p> | <p>Для декоративно-защитной отделки минеральных поверхностей внутри и снаружи помещений. Применяется для отделки цоколей из бетона, железобетона, а также оснований, оштукатуренных цементными штукатурками и шпаклевками. Для наружных и внутренних работ. Подходит для нанесения на гипсокартонные, гипсоволокнистые, древесностружечные плиты, а также для защитно-декоративной отделки поверхностей, выполненных: цементными, известково-цементными, цементно-известковыми, гипсовыми материалами.</p> <p>В качестве финишного слоя в системах фасадного утепления weber.therm.</p> <p>Типичные варианты применения:</p> <ul style="list-style-type: none"> - для защитно-декоративной отделки цокольной части здания; - для защитно-декоративной отделки таких объектов, как коридоры, лестничные клетки, подъездные группы, холлы, тамбуры, парапеты и т. д. |

| Наименование изделия | Область применения |
|---|--|
| <p>weber.vetonit deco затирка для швов (30 цветов)</p> | <p>Для внутренних и наружных работ.</p> <p>Для затирки швов клинкерной и кирпичной плитки, а также другой каменной плитки. Не пригодна для затирки швов в плавательных бассейнах или швов в сильнонагруженных полах.</p> <p>Для затирки швов шириной 1–8 мм.</p> |
| <p>weber.vetonit prof затирка для швов (8 цветов)</p> | <p>Для внутренних и наружных работ.</p> <p>Для затирки швов клинкерной и кирпичной плитки, а также другой каменной плитки. Не пригодна для затирки швов в плавательных бассейнах или швов в сильнонагруженных полах.</p> <p>Для затирки швов шириной 1 до 20 мм.</p> |
| <p>weber.fug 881 (Plastikol FDN) фасадный герметик (11 цветов)</p> | <p>Фасадный герметик!</p> <p>Для внутренних и наружных работ.</p> <p>Для заполнения швов при нормальной нагрузке без необходимости грунтования.</p> <p>Подходящие основания: основания на основе силикатных веществ (стекло, глазурь, керамика, клинкер и эмаль); металлические поверхности (алюминий, медь, цинк и сталь); синтетические вещества (полихлорвинил и полиэстер), а также древесина с обработанной поверхностью.</p> <p>Не имеет сцепления с тефлоном и полиэтиленом.</p> <p>В случае заполнения швов, находящихся под водой, например, в плавательных бассейнах, следует применять материал weber.fug 882 (Plastikol FDU).</p> |

| | |
|--|--|
| <p>Weber.tec 774 (Deiterol SLF) фасадный гидрофобизатор</p> | <p>Применяется для гидрофобизации мелкодисперсных фасадных поверхностей, изготовленных из материалов на основе минеральных веществ, например, извести, бетона, кирпича, клинкера, минеральной декоративной штукатурки и минеральных красок. Материал обеспечивает надежную защиту от воздействия влаги, например сильного дождя, а также повышает стойкость поверхности к воздействию мороза и высыпаемой в зимнее время соли.</p> |
|--|--|

1.5.3. Технические характеристики финишных декоративных покрытий приведены в таблице 9.

Цветные декоративно-защитные штукатурные покрытия

Таблица 9

| Наименование показателя | Материал weber.pas | | | | |
|---|--------------------|----------|-----------|-----------|-------------------|
| | modelfino | decofino | silikon | akrylat | extraClean/topdry |
| Расход материала, кг/м ² | 1,6 | 1,8 | 2,4–4,7 | 2,4–4,7 | 2,4–4,7 |
| Максимальный размер фракций, мм | 0,5 | 1,0 | 1,5; 2; 3 | 1,5; 2; 3 | 1,5; 2; 3 |
| Коэффициент сопротивления диффузии водяного пара (μ) | 40 | 40 | 40 | 70 | 40 |
| Коэффициент водопоглощения, кг/м ² ч ^{0,5} , не более | 0,05 | 0,05 | 0,05 | 0,05 | 0,05 |
| Цветовая палитра, цветов | 218 | 218 | 218 | 248 | 218/248 |

Декоративно-защитные штукатурные покрытия для цоколя

Продолжение таблицы 9

| Наименование показателя | weber.pas marmolit |
|---|-----------------------|
| Цвет | 16 цветов/см. каталог |
| Размер зерна, мм | 1,5–2,0 |
| Время высыхания при температуре +20 ±2 °С, ч., не более | 4 |
| Плотность раствора кг/м ³ | 1600–1800 |
| Смываемость пленки, г/м ² , не более | 1 |
| Сопротивление паропроницанию, м ² чПа/мг, не более | 0,5 |
| Коэффициент водопоглощения, кг/м ² ч ^{0,5} , не более | 0,5 |
| Прочность сцепления с бетонной поверхностью, МПа, не менее | 0,6 |
| Климатическая стойкость, циклы, не менее | 90 |
| Расход, кг/м ² | 3,5–4,5 |

Декоративно-защитные штукатурные покрытия под окраску
Продолжение таблицы 9

| Наименование показателя | weber.min |
|---|--------------------|
| Количество воды для затворения сухих смесей, л/кг | 0,27 |
| Водоудерживающая способность, %, не менее | 95 |
| Максимальный размер фракций, мм | 1,0; 1,5; 2,0; 3,0 |
| Расход смеси, кг/м ² /мм | 1,8-4,2 |
| Толщина слоя, мм | 1,0-4,5 |
| Адгезия к бетону, МПа, не менее | 0,4 |
| Морозостойкость, циклов, не менее | 100 |
| Прочность на сжатие, МПа, не менее | 2,5 |
| Прочность на изгиб, МПа, не менее | 1,5 |
| Цвет | белый/светло-серый |

Декоративно-защитные покрытия для цоколя (затирки и герметики)
Продолжение таблицы 9

| Наименование показателя | weber.vetonit deco | weber.vetonit prof |
|---|--------------------|--------------------|
| Цвет | 30 цветов | 8 цветов |
| Ширина шва, мм | 1-8 | 3-20 |
| Расход, кг/м ² (зависит от размера плитки, ширины и глубины шва) | 0,5-2,0 | 0,5-2,0 |
| Расход воды, л/кг | 0,27-0,3 | 0,23-0,25 |
| Плотность, кг/л | 1 | 1,6 |
| Очистка плитки сухой тканью, после затирания, мин. | 10-30 | 10-30 |
| Пешая нагрузка, ч., через | 12 | 3-4 |
| Эксплуатационная нагрузка, ч., через | 24 | 24 |
| Прочность на сжатие, через 28 суток, Н/мм ² , более | 15 | 15 |
| Прочность на изгиб, через 28 суток, Н/мм ² , более | 3,5 | 3,5 |
| Усадка, через 28 дней, мм/1м, менее | 2 | 2 |
| Водопоглощение через 0,5 ч., г, менее | 2 | 2 |
| Водопоглощение через 4 ч., г, менее | 5 | 5 |
| Морозостойкость, циклы, не менее | 100 | 100 |
| Температура применения, °С | от +5 до +30 | от +5 до +30 |
| Температура эксплуатации, °С | от -30 до +70 | от -30 до +70 |

Декоративно-защитные покрытия для цоколя (затирки и герметики)
Продолжение таблицы 9

| Наименование показателя | weber.fug 881 (Plastikol FDN) |
|---|-------------------------------------|
| Плотность, кг/дм ³ | 1,01 (цветной) 1,02 (прозрачный) |
| Жизнеспособность раствора, мин., не менее | 10 |
| Скорость твердения | 2-3 мм толщины слоя в сутки |
| Цветовая палитра | 11 цветов |
| Водостойкость | водостойкая |
| Температура применения, °С | от +5 до +40 |
| Температура эксплуатации, °С | от -30 до +70 |

| Наименование показателя | weber.tec 774 (Deiterol SLF) |
|--|------------------------------|
| Расход материала (концентрат), в зависимости от типа основания, л/м ² | 0,05–0,12 |
| Расход материала (разбавленный с водой 1:9), в зависимости от типа основания, л/м ² | 0,5–1,2 |
| Температура применения, °С | от +5 до +30 |

1.5.4. Краски.

Для окраски оштукатуренных поверхностей используют составы, область применения и номенклатура которых приведены в таблице 10.

Таблица 10

Номенклатура и область применения красок

| Наименование изделия | Область применения |
|---|---|
| weber.ton akrylat акриловая краска | Для нового строительства и реконструкции. Для окраски сухих минеральных штукатурок, а также для обновления старых фасадов с акриловой или цементно-песчаной штукатуркой. |
| weber.ton micro V силиконовая краска (с микроволоконном) | Для нового строительства и реконструкции. Для окраски сухих минеральных оснований, а также для обновления старых фасадов с известковой краской и тонкослойной штукатуркой. |
| weber.ton variosil силикатная краска | Для нового строительства и реконструкции. Для окраски сухих минеральных оснований, а также для обновления старых фасадов с известковой краской и тонкослойной штукатуркой. |





Технические характеристики красок приведены в таблице 11.

Таблица 11

| Наименование показателя | Наименование материала | | |
|---|------------------------|-------------------|--------------------|
| | weber.ton akrylat | weber.ton micro V | weber.ton variosil |
| Расход материала, один слой, л/м ² | 0,20–0,25 | 0,20–0,25 | 0,20–0,25 |
| Цветовая палитра, цветов | 248 | 218 | 218 |

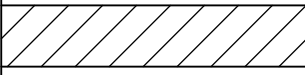
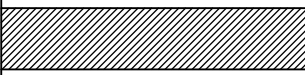
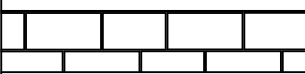
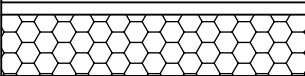
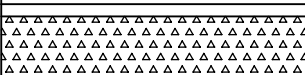
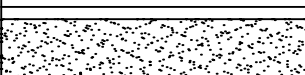
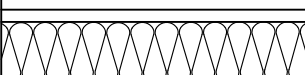
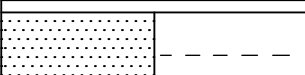
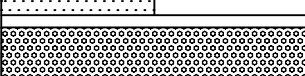
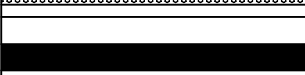
ЛИТЕРАТУРА

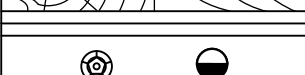
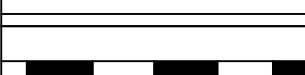
1. Альбом технических решений WEBER-VETONIT М 24/04/2011
2. Системы фасадные теплоизоляционные композиционные (СФТК) с тонкими наружными штукатурными слоями Weber.therm, Weber.therm min, Weber.therm comfort. Инструкция по монтажу
3. СНиП 3.03.01-87 Несущие и ограждающие конструкции
4. СТО 44416204-010-2010 «Крепления анкерные. Метод определения несущей способности по результатам натуральных испытаний». ФГУ ФЦС, Москва
5. ГОСТ 27321-87 Леса стоечные приставные для строительномонтажных работ
6. ТР 211-2011 Технические рекомендации. Требования к обследованию многоквартирных жилых домов, монтажу и эксплуатации систем наружного утепления существующего жилищного фонда и методам контроля. Правительство Москвы. Москомархитектура
7. Заключение по оценке пожарной опасности и области применения фасадной системы с тонким наружным штукатурным слоем WEBER.THERM, наружной теплоизоляции и отделки фасадов зданий, сооружений (утеплитель – плитный пенополистирол Knauf Therm Facade, противопожарные рассечки и обрамление проемов из стекловолокнистых плит «Изовер Штукатурный Фасад»). ФГБУ ВНИИПО МЧС России от 31.05.2012

| ОБОЗНАЧЕНИЕ | МАТЕРИАЛ |
|---|-----------------------------------|
|  | Утепляемое основание (бетон) |
|  | Бетонная отмостка |
|  | Утепляемое основание (кирпич) |
|  | Пенополистирол ПСБ-С |
|  | Пенополистирол экструдированный |
|  | Штукатурка |
|  | Минераловатная плита (МВП) |
|  | Клеевой состав и армирующая сетка |
|  | Монтажная пена |
|  | Герметик |
|  | Дерево |
|  | Дюбельное крепление |
|  | Гидроизоляционный материал |
|  | Керамическая плитка |

Условные обозначения

Условные обозначения

ООО "Сен-Гобен Строительная
 Продукция Рус"
 Тел.: +7 (495) 775-15-10
www.weber-vetonic.ru

Лист 19

Схематический разрез типового дома

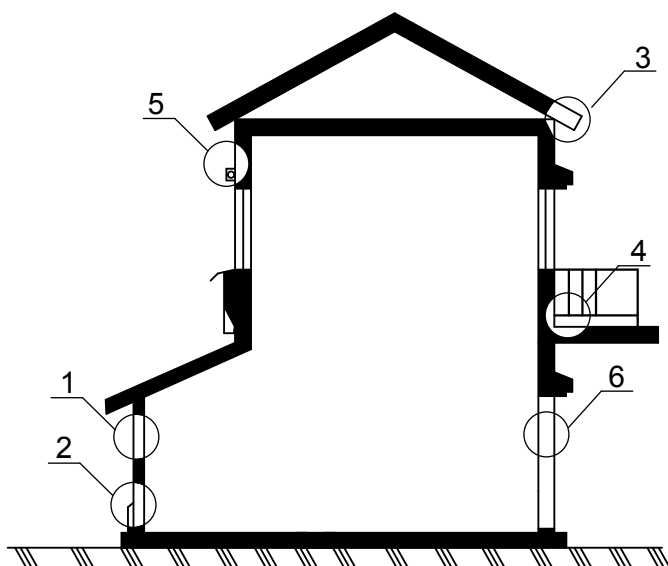

1. Установка системы по глади стены
2. Примыкание системы к цоколю
3. Примыкание системы к кровле
4. Примыкание системы к основанию балкона
5. Примыкание системы к внешним элементам и конструкциям
6. Примыкание системы к оконным и дверным проемам

Схематический план типового дома

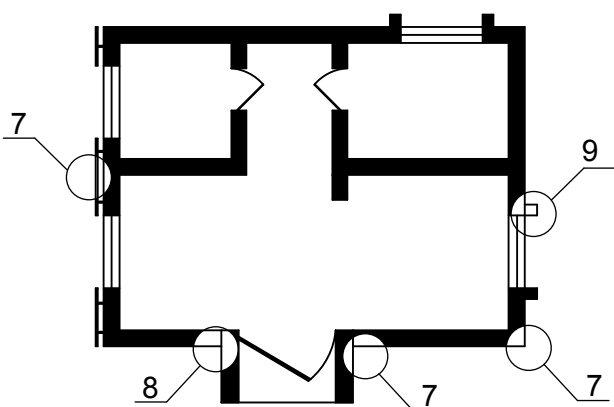

7. Установка системы на наружных и внутренних углах. Примыкание системы к конструкциям вентилируемого фасада
8. Установка деформационных элементов
9. Устройство декоративных фасадных элементов в системе

Обозначения разделов

Обозначения разделов

ООО "Сен-Гобен Строительная
Продукция Рус"
Тел.: +7 (495) 775-15-10
www.weber-vetonit.ru

Лист 20

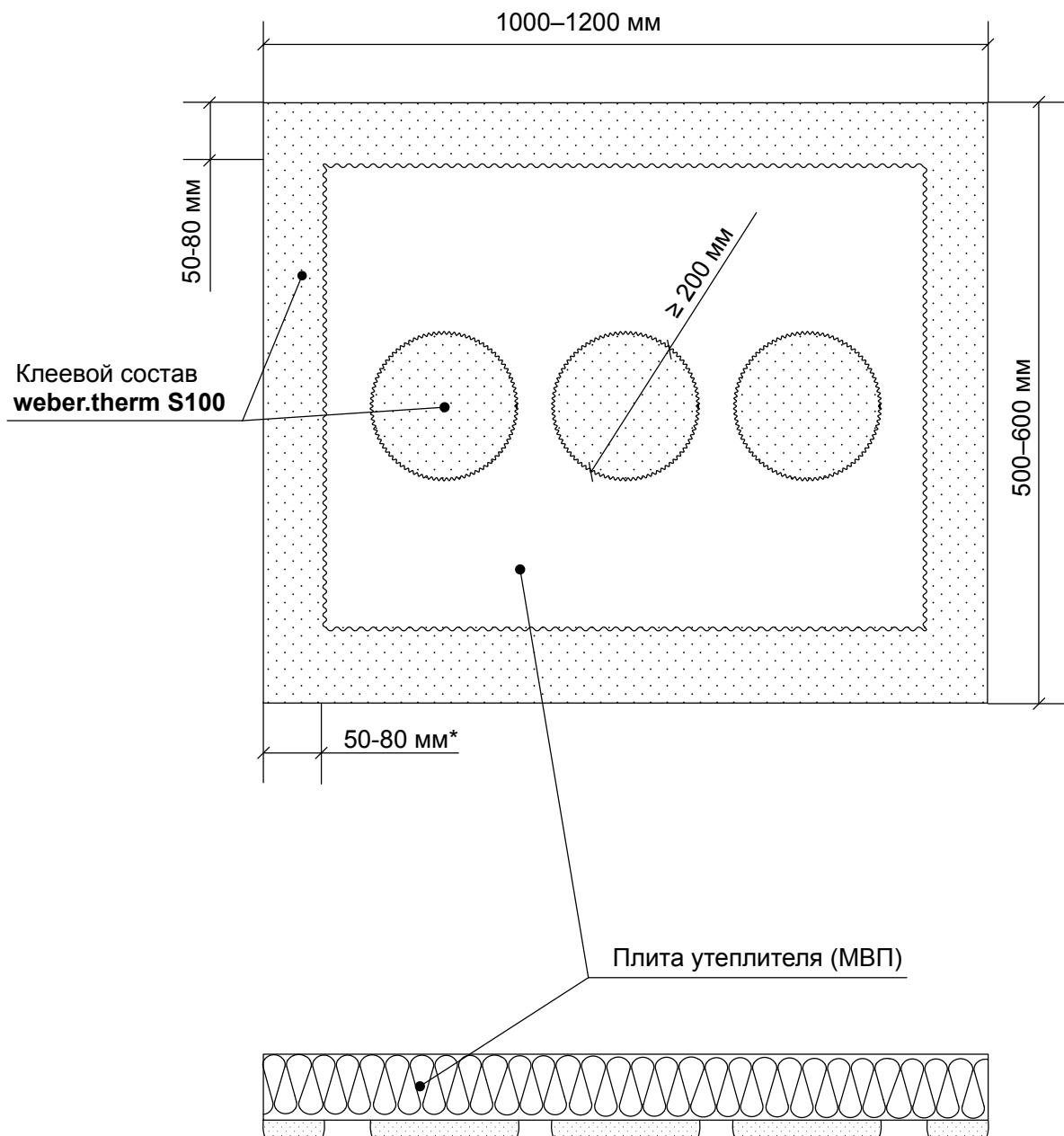

Примечание:

1. Площадь приклеивания должна составлять не менее 40% от площади плиты.
2. Неровность основания не должна превышать 20 мм/м.
3. Валик из клеевого состава по периметру должен быть сплошным.
4. Количество точек нанесения клея в центре плиты от 3 до 6 штук.
5. При приклеивании МВП должна грунтоваться тем же клеем.
6. Для системы WEBER.THERM МВП заменяется на ПСБ-С-25Ф.

* В зависимости от площади плиты.

**Схема нанесения клеевого состава
на теплоизоляционные плиты**

Общие правила установки системы

ООО "Сен-Гобен Строительная
Продукция Рус"
Тел.: +7 (495) 775-15-10
www.weber-vetonit.ru

Лист 21

WT-0/001

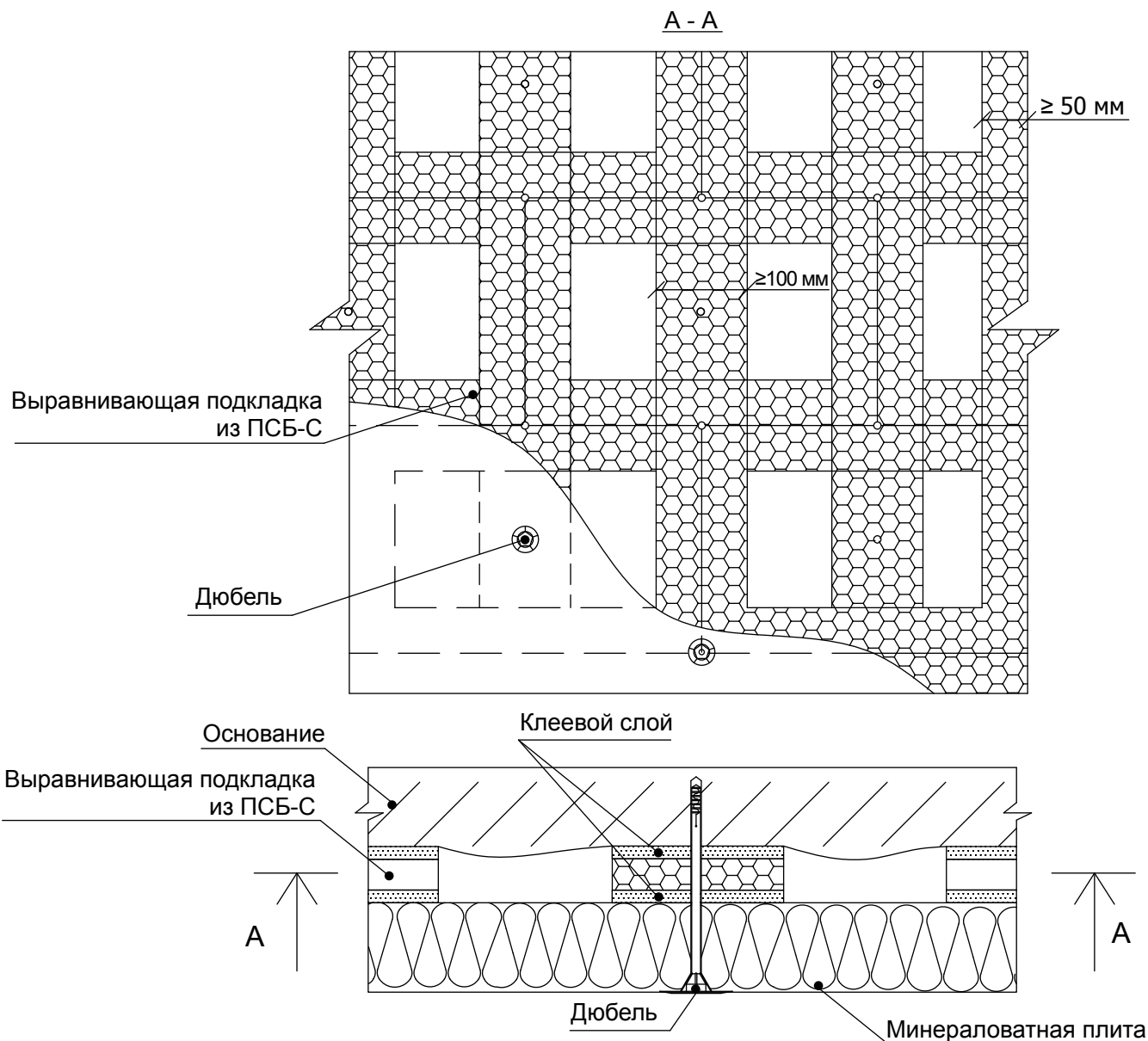

Примечание:

1. При неровности стены более 20 мм/м.
2. Площадь подкладки должна составлять не менее 40% от площади плиты.
3. Клеевой состав на подкладки наносить по всей площади с обеих сторон.
4. В качестве подкладок использовать ПСБ-С-25Ф.
5. Не допускать при приклеивании воздушных зазоров между склеиваемыми поверхностями.
6. Дюбели должны проходить сквозь подкладки.
7. Для системы WEBER.THERM МВП заменяется на ПСБ-С-25Ф.

Схема размещения выравнивающих подкладок под плитой утеплителя на рядовом участке стены

Общие правила установки системы

ООО "Сен-Гобен Строительная
 Продукция Рус"
 Тел.: +7 (495) 775-15-10
 www.weber-vetonit.ru

Лист 22
 WT-0/002

**Только для систем WEBER.THERM MIN
и WEBER.THERM COMFORT**

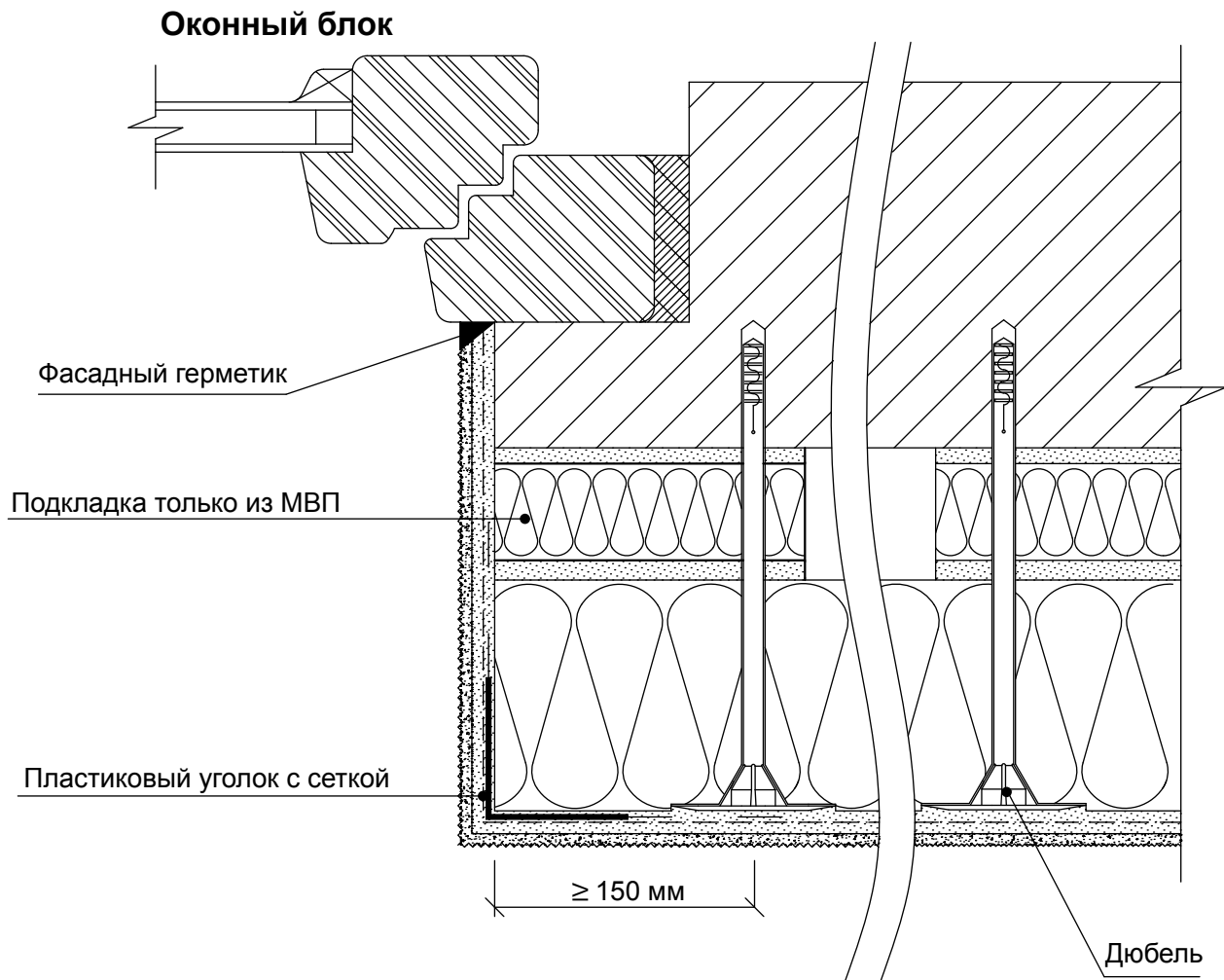

Примечание:

1. Подкладка устанавливается по периметру проема и в зонах дюбелирования.
2. Клеевой состав на подкладки наносить по всей площади с обеих сторон.
3. В качестве подкладок использовать: МВП вокруг проемов и ПСБ-С-25Ф по глади стены.
4. Не допускать при приклеивании воздушных зазоров между склеиваемыми поверхностями.
5. Для системы WEBER.THERM см. лист 24 (WT-0/004).

**Установка выравнивающих подкладок
в зоне примыкания к проему**

Общие правила установки системы

ООО "Сен-Гобен Строительная
Продукция Рус"
Тел.: +7 (495) 775-15-10
www.weber-vetonit.ru

Лист 23
WT-0/003

Только для системы WEBER.THERM

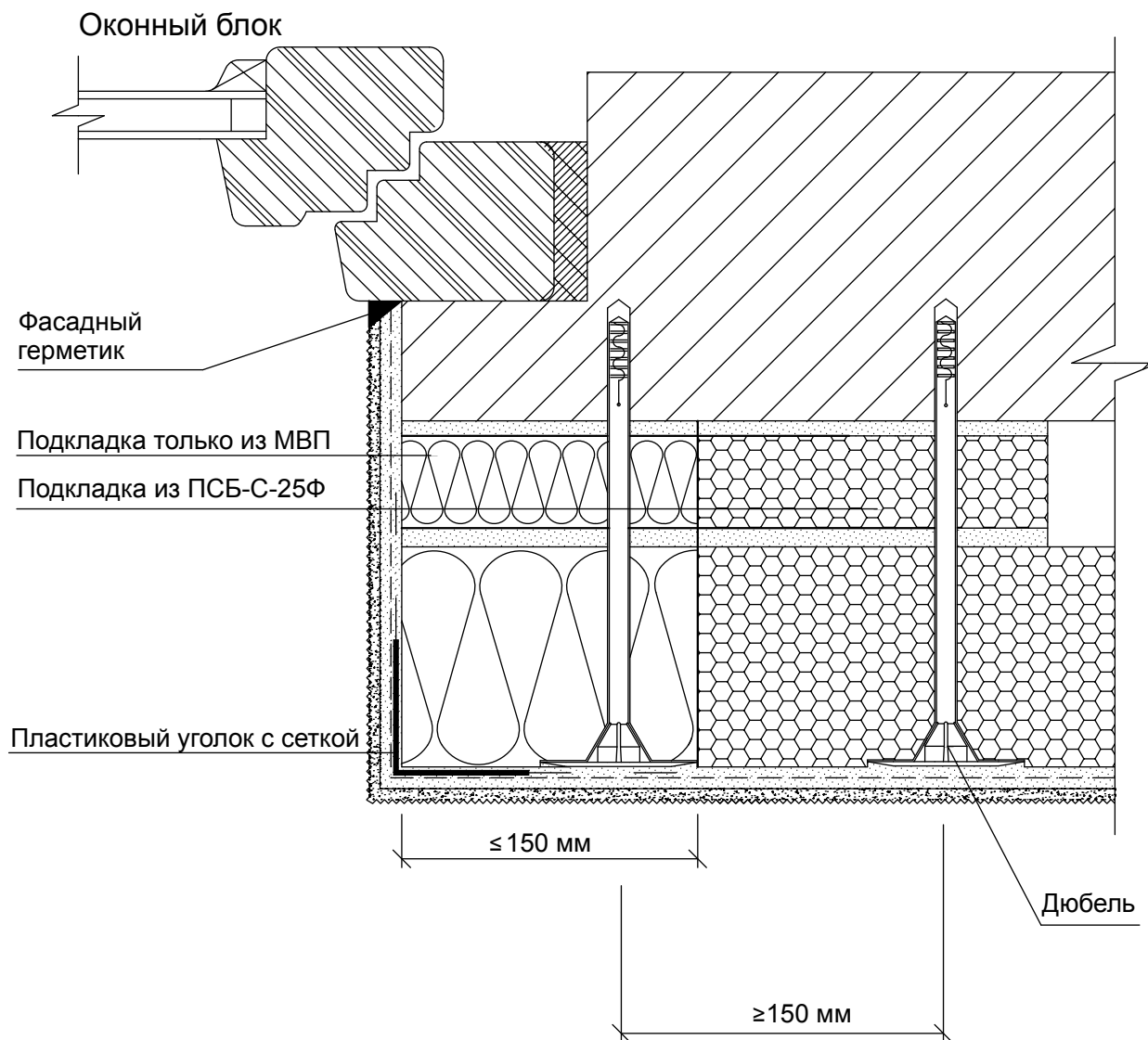

Примечание:

1. Подкладка устанавливается по периметру проема и в зонах дюбелирования.
2. Клеевой состав на подкладки наносить по всей площади с обеих сторон.
3. В качестве подкладок использовать: МВП вокруг проемов и ПСБ-С-25Ф по глади стены.
4. Не допускать при приклеивании воздушных зазоров между склеиваемыми поверхностями.

**Установка выравнивающих подкладок
 в зоне расположения
 противопожарной рассечки**

Общие правила установки системы

ООО "Сен-Гобен Строительная
 Продукция Рус"
 Тел.: +7 (495) 775-15-10
 www.weber-vetonit.ru

Лист 24
 WT-0/004

Для системы WEBER.THERM

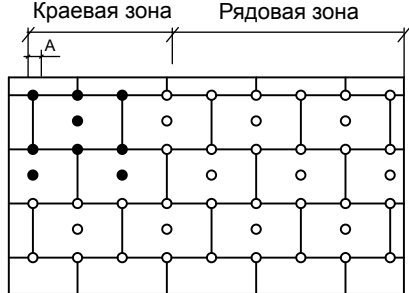
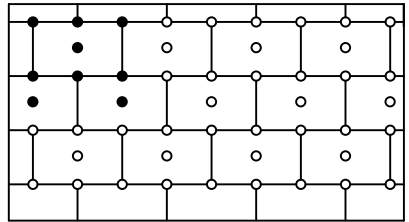
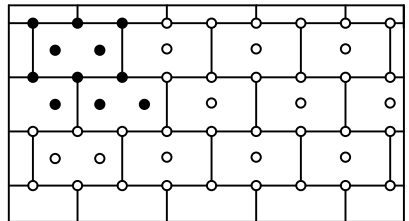
| Высота здания, h, м | Количество дюбелей*, шт/м ² | | Схемы установки дюбелей |
|---------------------|--|--------------|---|
| | краевая зона | рядовая зона | |
| 0 < h ≤ 16 | ≥ 5 | ≥ 5 |  |
| 16 < h ≤ 40 | ≥ 8 | ≥ 5 |  |
| h > 40 | ≥ 10 | ≥ 6 |  |

* Количество дюбелей указано при усилии выдергивания 0,15 кН.

Примечание:

1. Количество дюбелей, устанавливаемых на 1 м² системы, зависит от размеров плиты утеплителя и допустимой нагрузки на дюбель и рассчитывается согласно п. 6 СНиП 2.01.07-85* "Нагрузки и воздействия".
2. Диаметр шляпки дюбеля не менее 60 мм.
3. А – расстояние от наружного вертикального угла до крайних дюбелей:
 $A \geq 50$ мм – для бетона и $A \geq 100$ мм – для кладок из кирпича и ячеистого бетона.
4. Ширина краевой зоны должна быть не менее 1500 мм согласно п. 6.6 СНиП 2.01.07-85*.
5. Размер плиты ПСБ-С 1000x500 мм.

Варианты схем установки дюбелей
(по рядовой и краевой зонам)
для системы WEBER.THERM

Общие правила установки системы

ООО "Сен-Гобен Строительная
Продукция Рус"
Тел.: +7 (495) 775-15-10
www.weber-vetonic.ru

Лист 25
WT-0/005

Для системы WEBER.THERM COMFORT

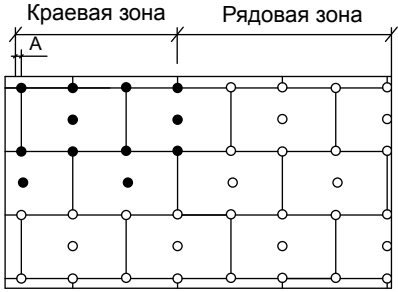
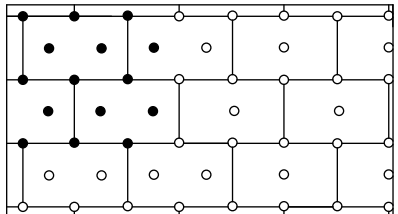
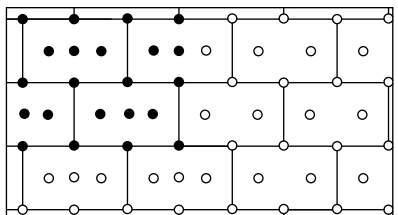
| Высота здания, h, м | Количество дюбелей*, шт/м ² | | Схемы установки дюбелей |
|---------------------|--|--------------|---|
| | краевая зона | рядовая зона | |
| $0 < h \leq 16$ | ≥ 6 | ≥ 5 |  |
| $16 < h \leq 40$ | ≥ 10 | ≥ 6 |  |
| $h > 40$ | ≥ 12 | ≥ 8 |  |

* Количество дюбелей указано при усилии выдергивания 0,15 кН.

Примечание:

1. Количество дюбелей, устанавливаемых на 1 м² системы, зависит от размеров плиты утеплителя и допустимой нагрузки на дюбель и рассчитывается согласно п. 6 СНиП 2.01.07-85* "Нагрузки и воздействия".
2. Диаметр шляпки дюбеля не менее 60 мм.
3. А – расстояние от наружного вертикального угла до крайних дюбелей:
 $A \geq 50$ мм – для бетона и $A \geq 100$ мм – для кладок из кирпича и ячеистого бетона.
4. Ширина краевой зоны должна быть не менее 1500 мм согласно п. 6.6 СНиП 2.01.07-85*.
5. Размер плиты утеплителя из стекловолокна 1200x600 мм.

Варианты схем установки дюбелей
(по рядовой и краевой зонам)
для системы WEBER.THERM COMFORT

Общие правила установки системы

ООО "Сен-Гобен Строительная
 Продукция Рус"
 Тел.: +7 (495) 775-15-10
 www.weber-vetonit.ru

Лист 26

WT-0/006

Для системы WEBER.THERM MIN

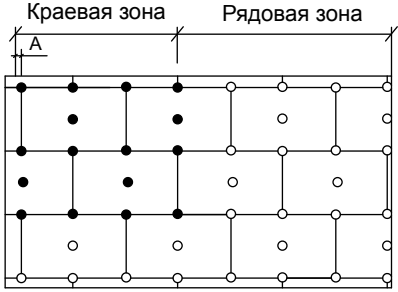
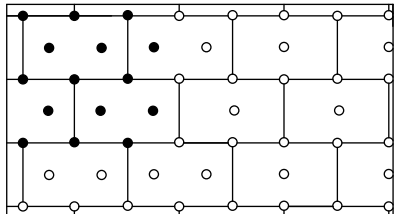
| Высота здания, h, м | Количество дюбелей*, шт/м ² | | Схемы установки дюбелей |
|---------------------|--|--------------|---|
| | краевая зона | рядовая зона | |
| $0 < h \leq 16$ | ≥ 6 | ≥ 5 |  |
| $16 < h \leq 40$ | ≥ 10 | ≥ 6 |  |
| $h > 40$ | ≥ 12 | ≥ 8 |  |

* Количество дюбелей указано при усилии выдергивания 0,15 кН.

Примечание:

1. Количество дюбелей, устанавливаемых на 1 м² системы, зависит от размеров плиты утеплителя и допустимой нагрузки на дюбель и рассчитывается согласно п. 6 СНиП 2.01.07-85* "Нагрузки и воздействия".
2. Диаметр шляпки дюбеля не менее 60 мм.
3. А – расстояние от наружного вертикального угла до крайних дюбелей:
 $A \geq 50$ мм – для бетона и $A \geq 100$ мм – для кладок из кирпича и ячеистого бетона.
4. Ширина краевой зоны должна быть не менее 1500 мм согласно п. 6.6 СНиП 2.01.07-85*.
5. Размер плиты утеплителя из стекловолокна 1200x500 мм.

Варианты схем установки дюбелей
(по рядовой и краевой зонам)
для системы WEBER.THERM MIN

Общие правила установки системы

ООО "Сен-Гобен Строительная
Продукция Рус"
Тел.: +7 (495) 775-15-10
www.weber-vetonic.ru

Лист 27
WT-0/007

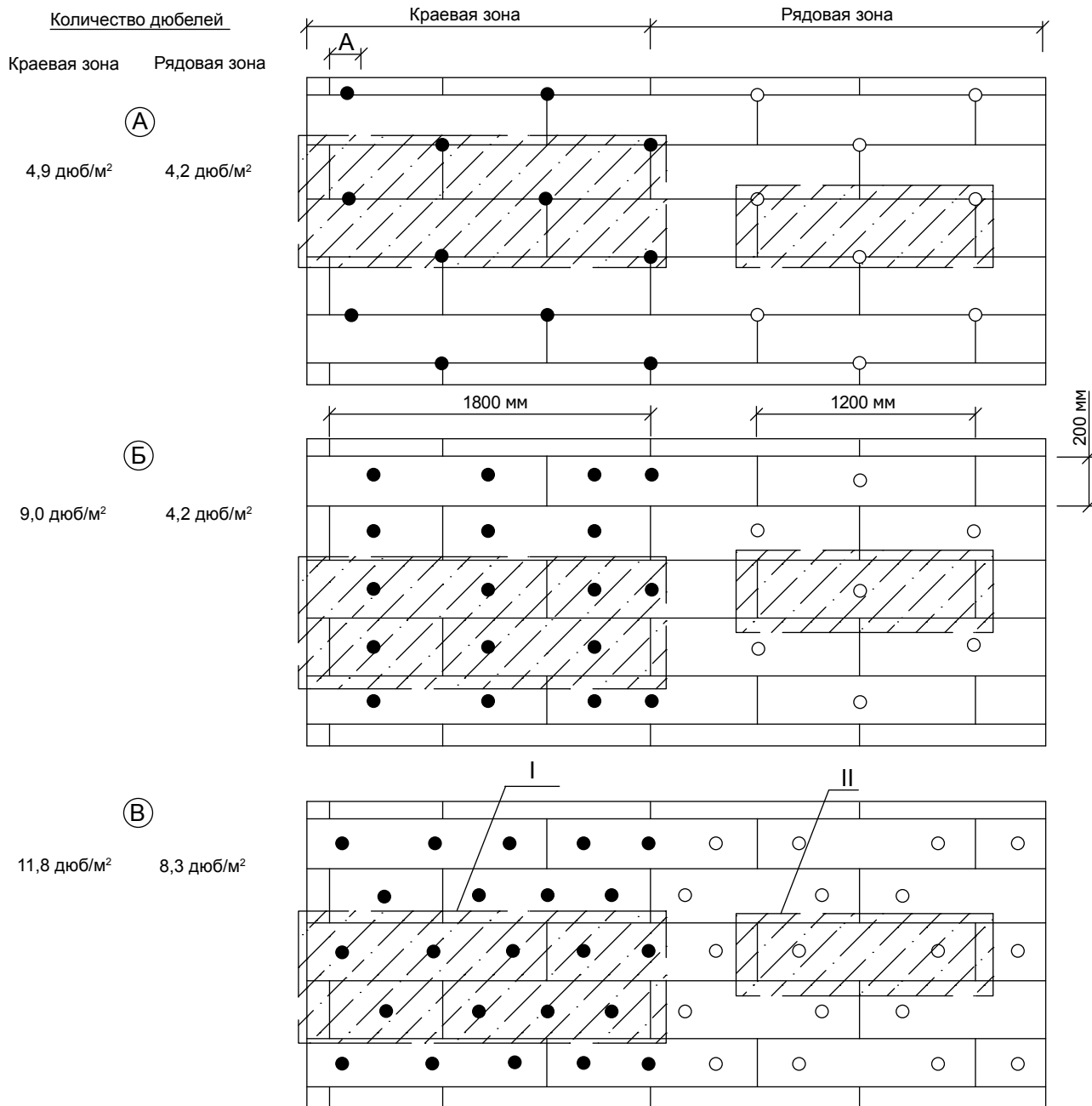

Примечание:

1. Количество дюбелей, устанавливаемых на 1 м² системы, зависит от ветровой нагрузки и типа дюбелей и рассчитывается согласно п. 6 СНиП 2.01.07-85* "Нагрузки и воздействия".
2. Диаметр шляпки дюбеля не менее 140 мм.
3. А – расстояние от наружного вертикального угла до крайних дюбелей:
 $A \geq 50$ мм – для бетона и $A \geq 100$ мм – для кладок из кирпича и ячеистого бетона.
4. Ширина краевой зоны должна быть не менее 1500 мм согласно п. 6.6 СНиП 2.01.07-85*.
5. I и II – периодические участки для краевой и рядовой зон.
6. При других геометрических размерах плиты утеплителя произвести перерасчет количества дюбелей на 1 м².

Варианты схем установки дюбелей
(по рядовой и краевой зонам)
для плит типа «ламелла»

Общие правила установки системы

ООО «Сен-Гобен Строительная
 Продукция Рус»
 Тел.: +7 (495) 775-15-10
 www.weber-vetonit.ru

Лист 28

WT-0/008

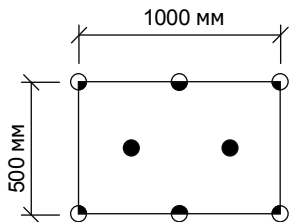

ПСБ-С

Количество дюбелей на плиту: $1 \times 2 + 1/2 \times 2 + 1/4 \times 4 = 4$ дюбеля
 Площадь плиты утеплителя: $1,0 \times 0,5 = 0,5 \text{ м}^2$
 Количество дюбелей на 1 м^2 : $4 : 0,6 = 6,7$ дюбелей

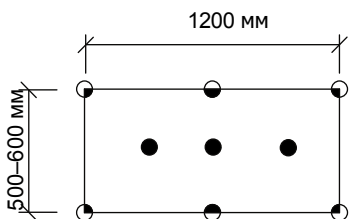

МВГ

Количество дюбелей на плиту: $1 \times 3 + 1/2 \times 2 + 1/4 \times 4 = 5$ дюбелей
 Площадь плиты утеплителя: $1,2 \times 0,5 = 0,6 \text{ м}^2$
 Количество дюбелей на 1 м^2 : $5 : 0,6 = 8,3$ дюбеля

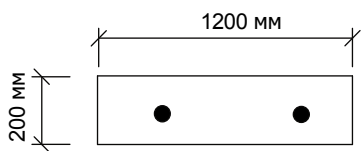

Стекловолокно

Количество дюбелей на плиту: $1 \times 3 + 1/2 \times 2 + 1/4 \times 4 = 5$ дюбелей
 Площадь плиты утеплителя: $1,2 \times 0,6 = 0,72 \text{ м}^2$
 Количество дюбелей на 1 м^2 : $5 : 0,72 = 6,9$ дюбеля

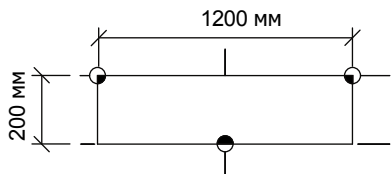

Количество дюбелей на плиту: $1 \times 2 = 2$ дюбеля
 Площадь плиты утеплителя: $1,2 \times 0,2 = 0,24 \text{ м}^2$
 Количество дюбелей на 1 м^2 : $2 : 0,24 = 8,3$ дюбеля

Количество дюбелей на плиту: $1 \times 1/2 + 2 \times 1/4 = 1$ дюбель
 Площадь плиты утеплителя: $1,2 \times 0,2 = 0,24 \text{ м}^2$
 Количество дюбелей на 1 м^2 : $1 : 0,24 = 4,2$ дюбеля

Периодический элемент

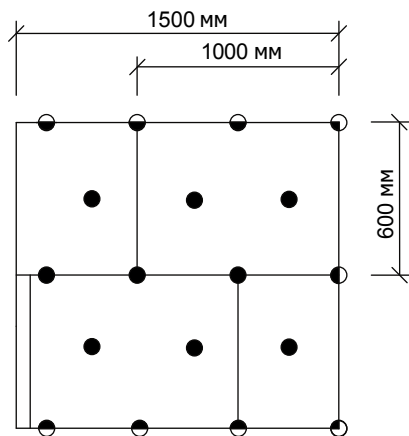

Краевая зона 1500 мм
 Площадь периодического элемента краевой зоны:
 $1,5 \times 1,2 = 1,8 \text{ м}^2$
 Количество дюбелей на периодический элемент:
 $1 \times 9 + 1/2 \times 7 + 1/4 \times 2 = 13$ дюбелей
 Количество дюбелей на 1 м^2 :
 $13 : 1,8 = 7,2$ дюбеля

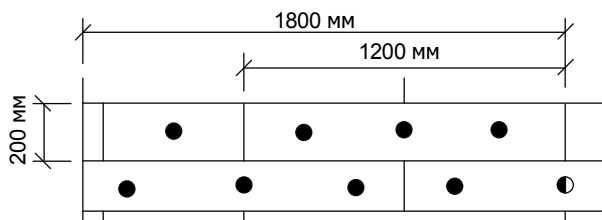

Краевая зона 1800 мм
 Площадь периодического элемента краевой зоны:
 $1,8 \times 0,4 = 0,72 \text{ м}^2$
 Количество дюбелей на периодический элемент:
 $1 \times 8 + 1/2 \times 1 = 8,5$ дюбеля
 Количество дюбелей на 1 м^2 :
 $8,5 : 0,72 = 11,8$ дюбелей

**Примеры расчета количества
 дюбелей на 1 м^2**

Общие правила установки системы

ООО "Сен-Гобен Строительная
 Продукция Рус"
 Тел.: +7 (495) 775-15-10
 www.weber-vetonit.ru

Лист 29
 WT-0/009

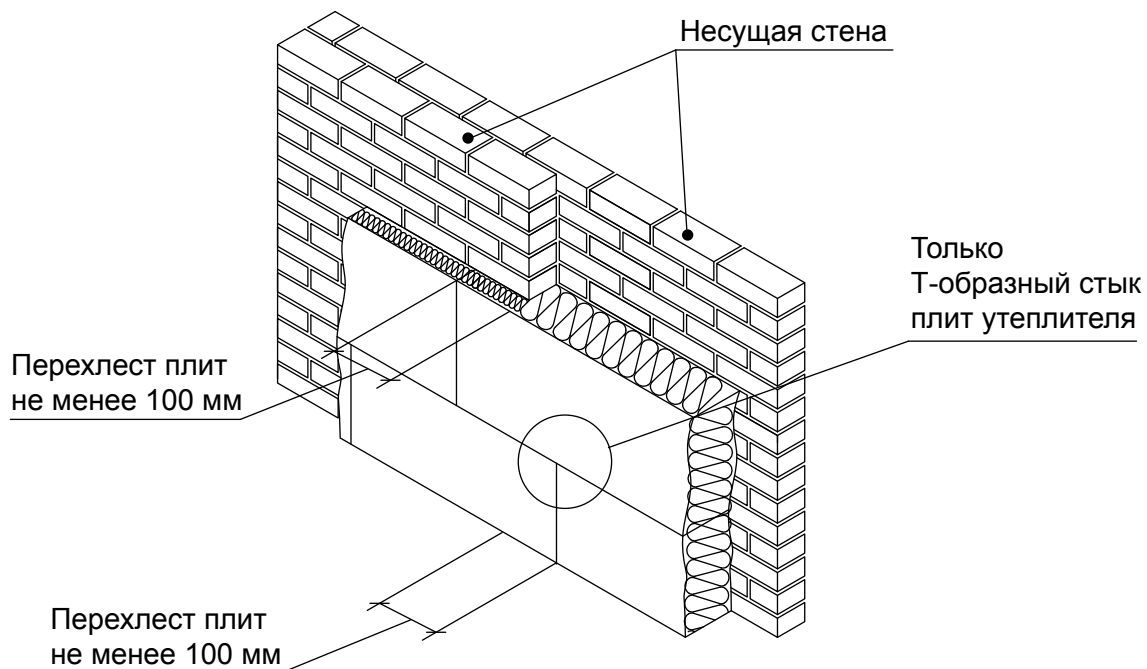
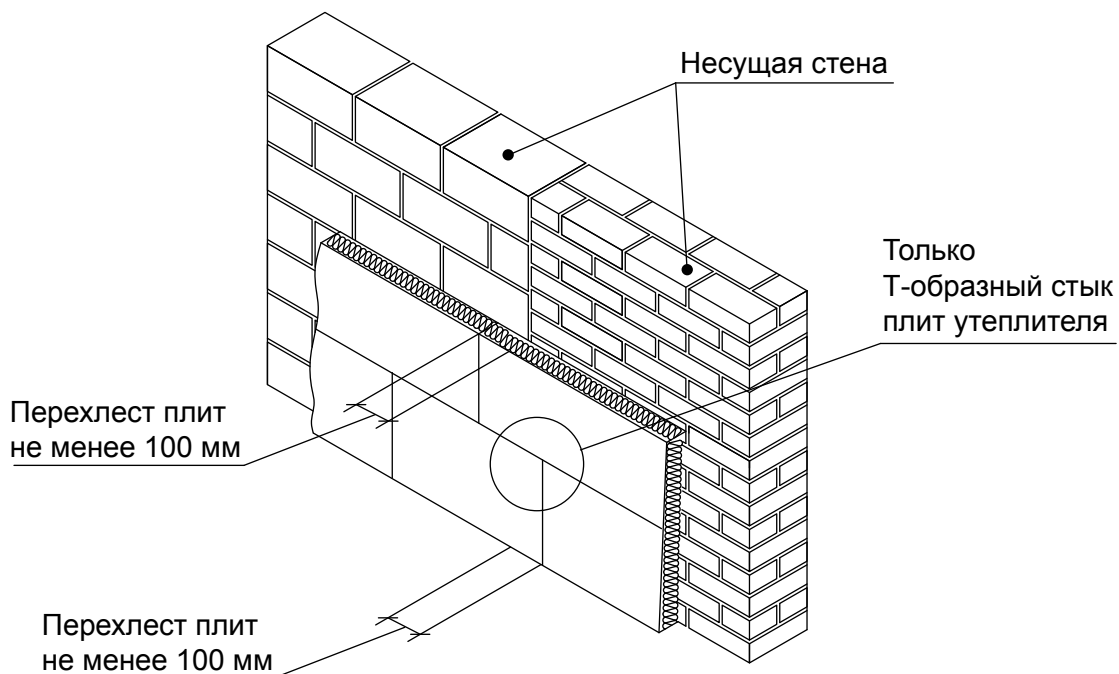

Монтаж утеплителя на неоднородные основания и места с различной толщиной утеплителя

Общие правила установки системы

ООО "Сен-Гобен Строительная
Продукция Рус"
Тел.: +7 (495) 775-15-10
www.weber-vetonit.ru

Лист 30

WT-0/010

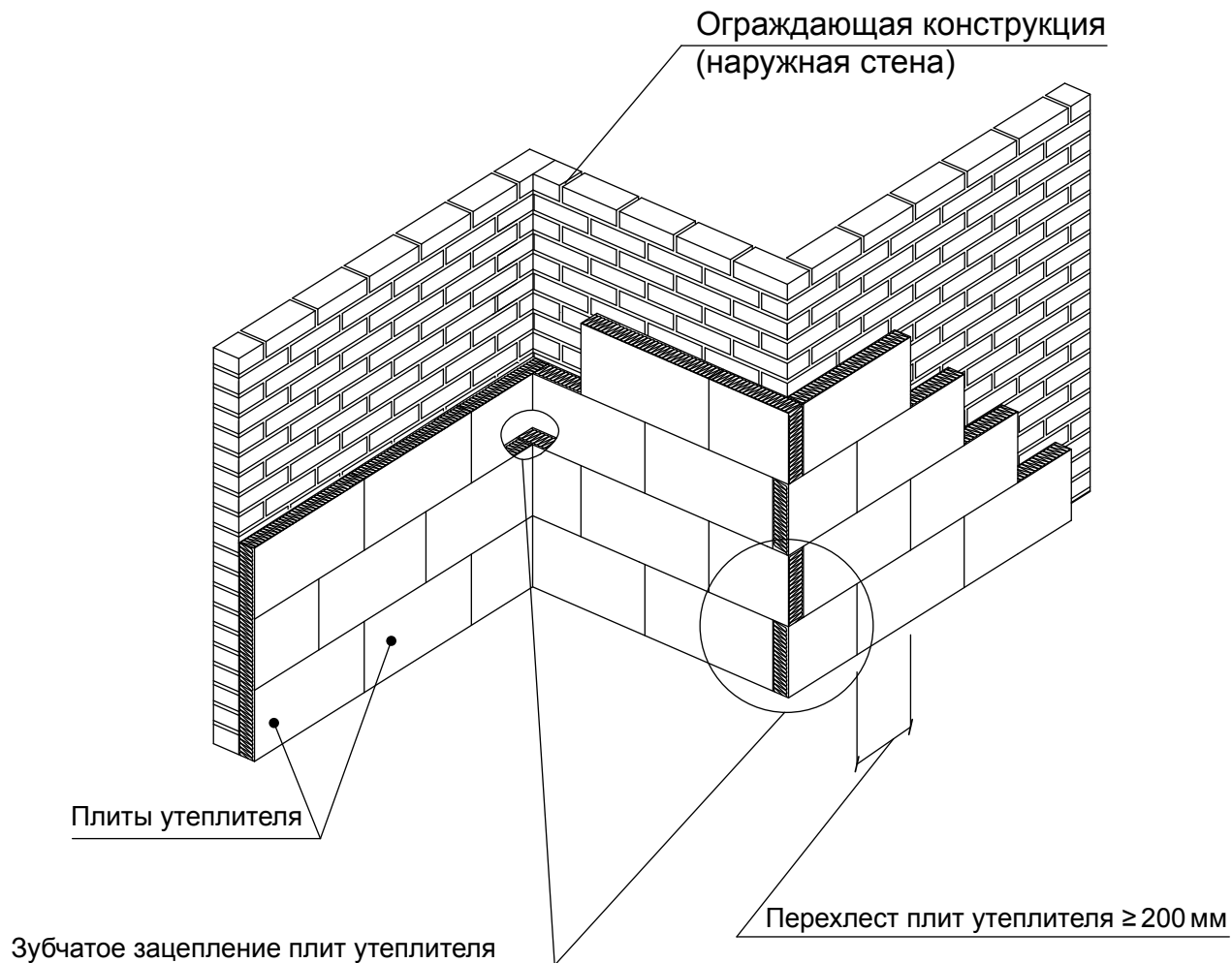

Примечание: Клеевой состав не должен попадать в швы между плитами утеплителя.

Правила установки плит утеплителя
на наружных и внутренних
углах здания

Общие правила установки системы

ООО "Сен-Гобен Строительная
Продукция Рус"
Тел.: +7 (495) 775-15-10
www.weber-vetonit.ru

Лист 31
WT-0/011

ВАРИАНТ 1

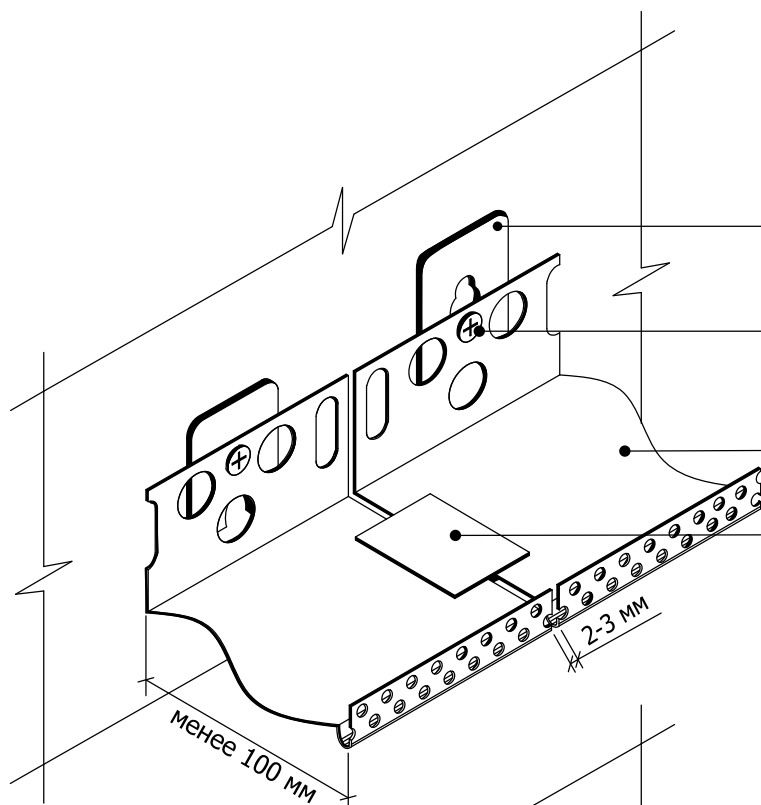

Дистанционная прокладка (компенсатор)
устанавливается по необходимости

Дюбель для крепления цокольного профиля

Цокольный профиль

Соединитель пластиковый

ВАРИАНТ 2

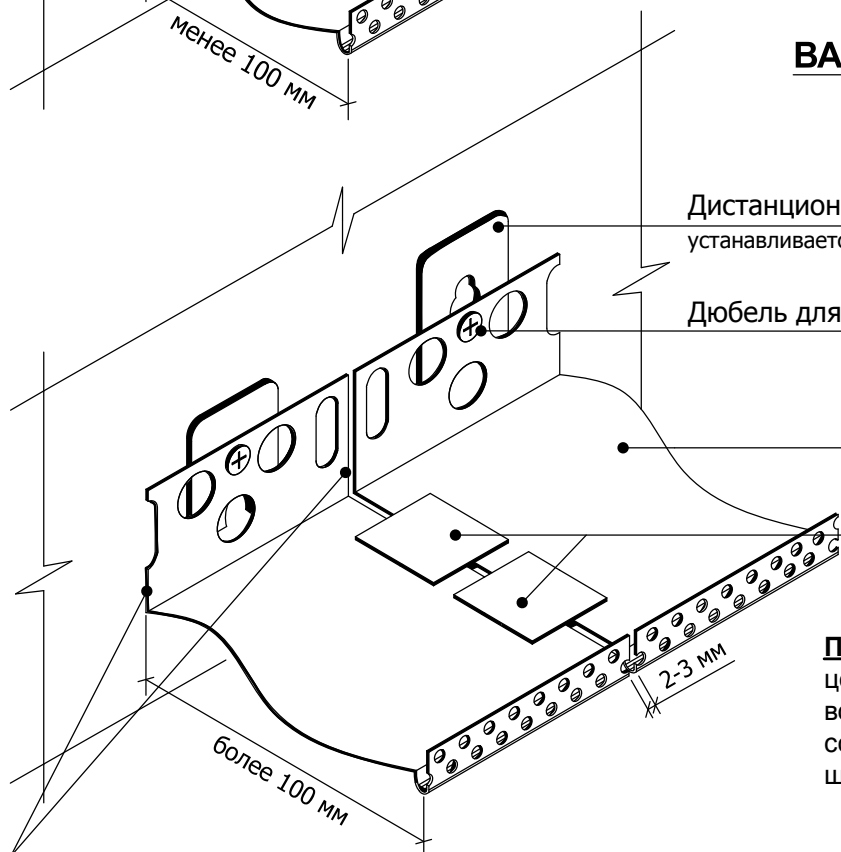

Дистанционная прокладка (компенсатор)
устанавливается по необходимости

Дюбель для крепления цокольного профиля

Цокольный профиль

Соединитель пластиковый

Примечание: при ширине цокольного профиля более 100 мм возможно использование одного соединительного элемента шириной 60 мм.

Примечание: Открытые швы между цокольным профилем и основанием и швы между соседними профилями заделываются фасадным герметиком **weber.fug 881**.

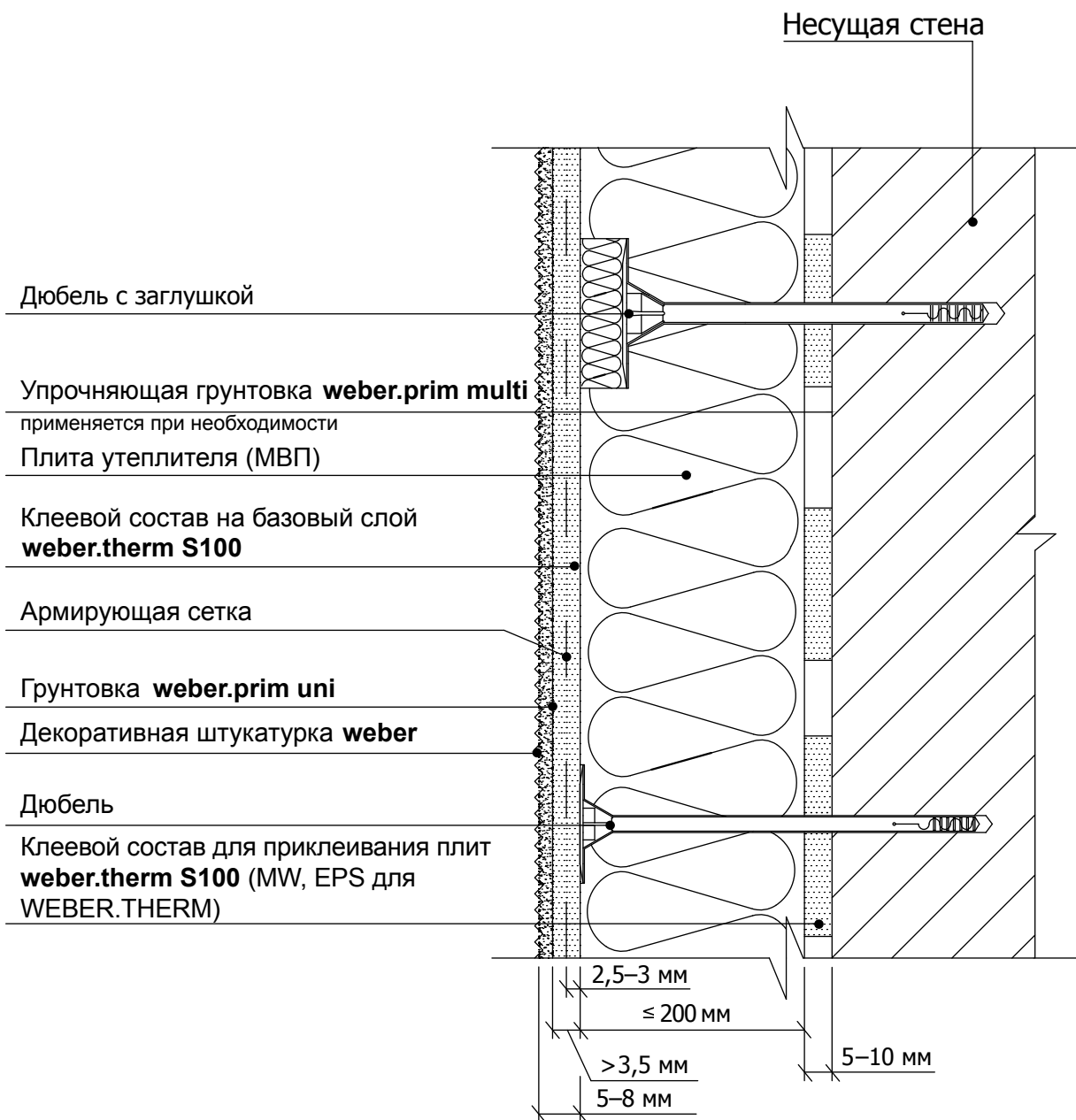

Примечание:

1. При утеплении криволинейных, округлых участков и элементов фасада рекомендуется применять МВП с вертикальным к фасаду расположением волокон (ламеллу).
2. Для системы WEBER.THERM МВП заменяется на ПСБ-С-25Ф.

Устройство системы по глади стены

1. Установка системы по глади стены

ООО "Сен-Гобен Строительная
Продукция Рус"
Тел.: +7 (495) 775-15-10
www.weber-vetonit.ru

Лист 33
WT-1/001

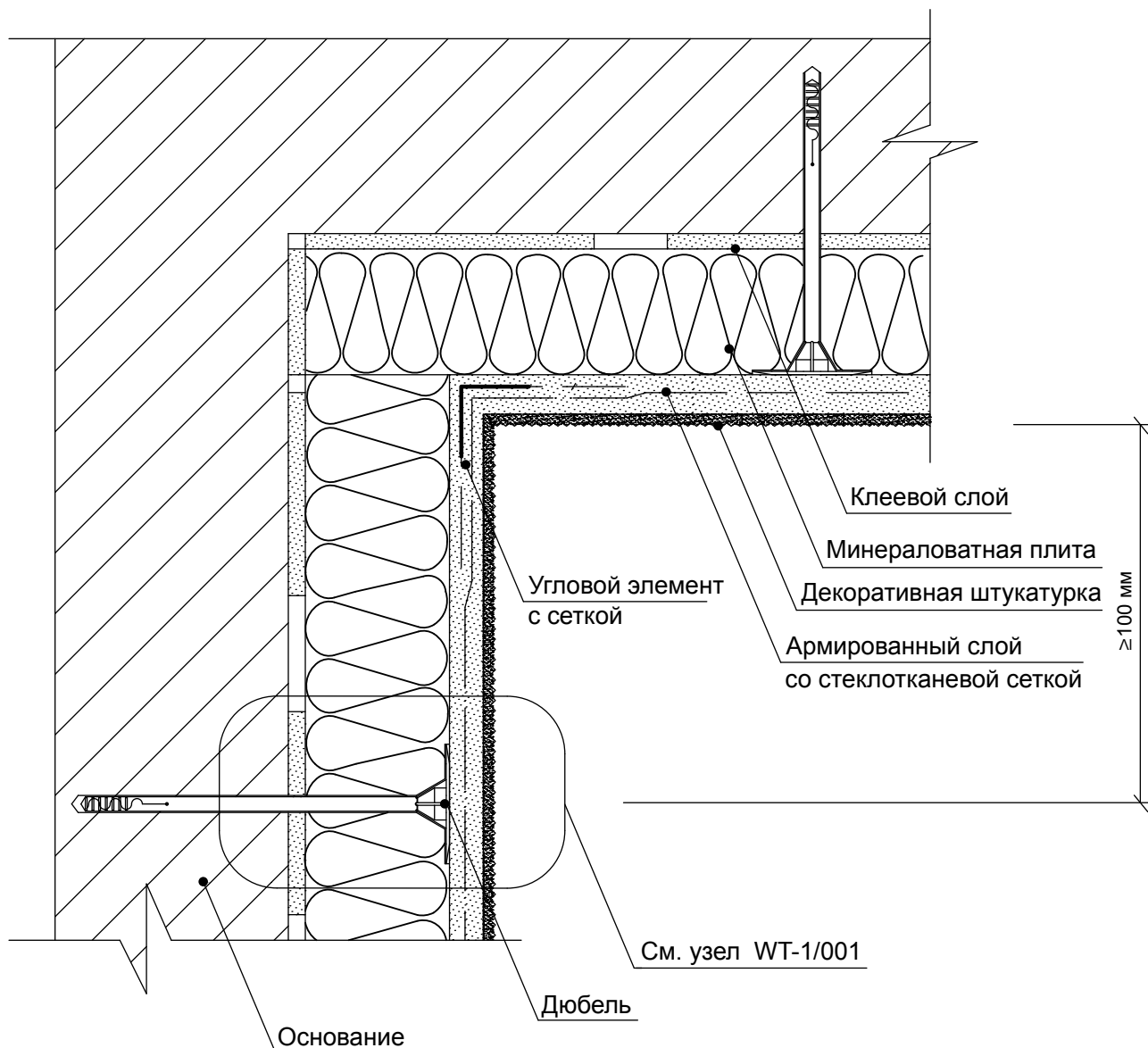

Примечание:

Для системы WEBER.THERM МВП заменяется на ПСБ-С-25Ф.

**Устройство системы на внутреннем
вертикальном углу здания
с применением углового элемента**

1. Установка системы по глади стены

ООО "Сен-Гобен Строительная
Продукция Рус"
Тел.: +7 (495) 775-15-10
www.weber-vetonit.ru

Лист 34
WT-1/002

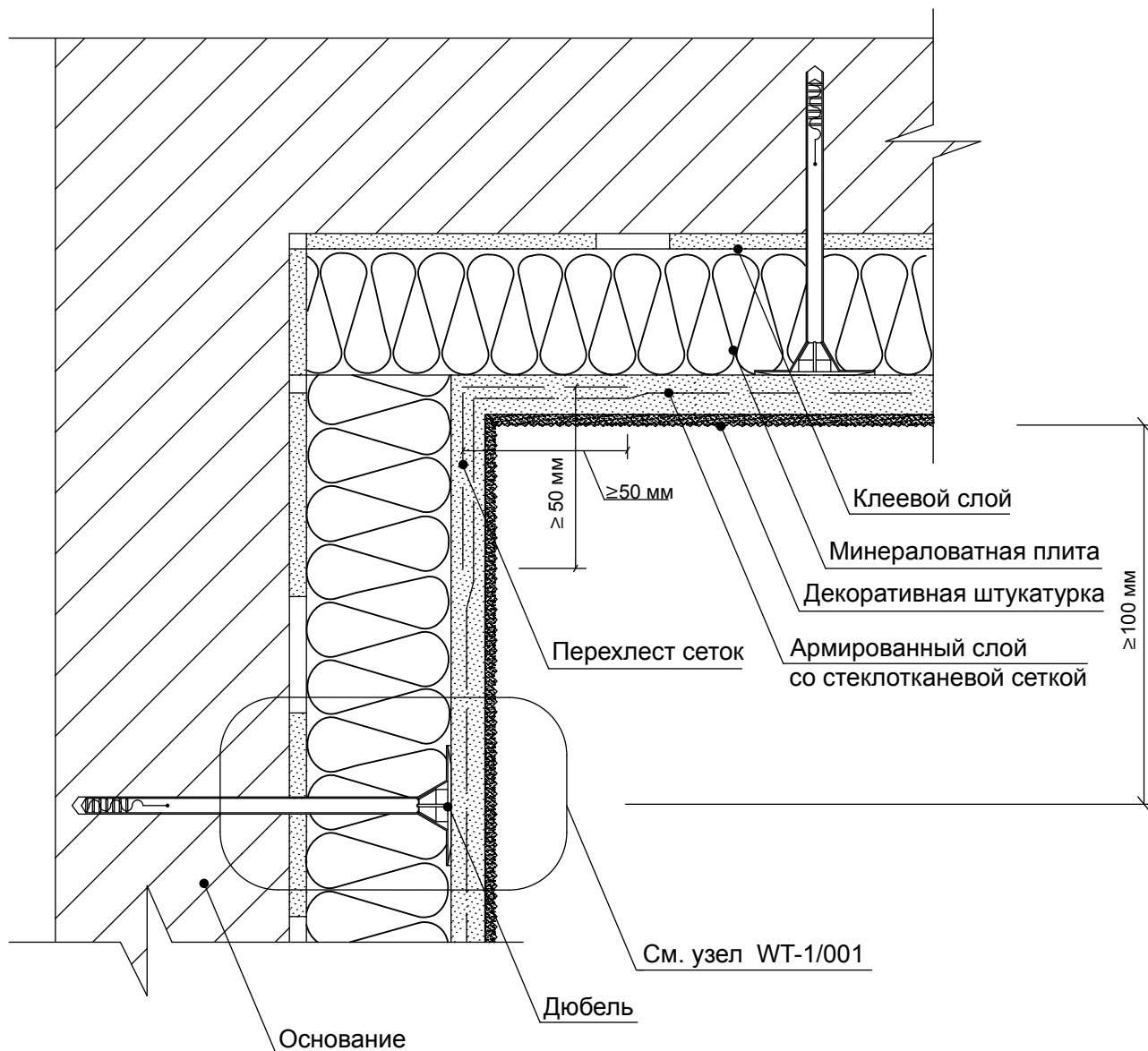

Примечание:

Для системы WEBER.THERM МВП заменяется на ПСБ-С-25Ф.

**Устройство системы на внутреннем
вертикальном углу здания
без углового элемента**

1. Установка системы по глади стены

ООО "Сен-Гобен Строительная
Продукция Рус"
Тел.: +7 (495) 775-15-10
www.weber-vetonit.ru

Лист 35
WT-1/003

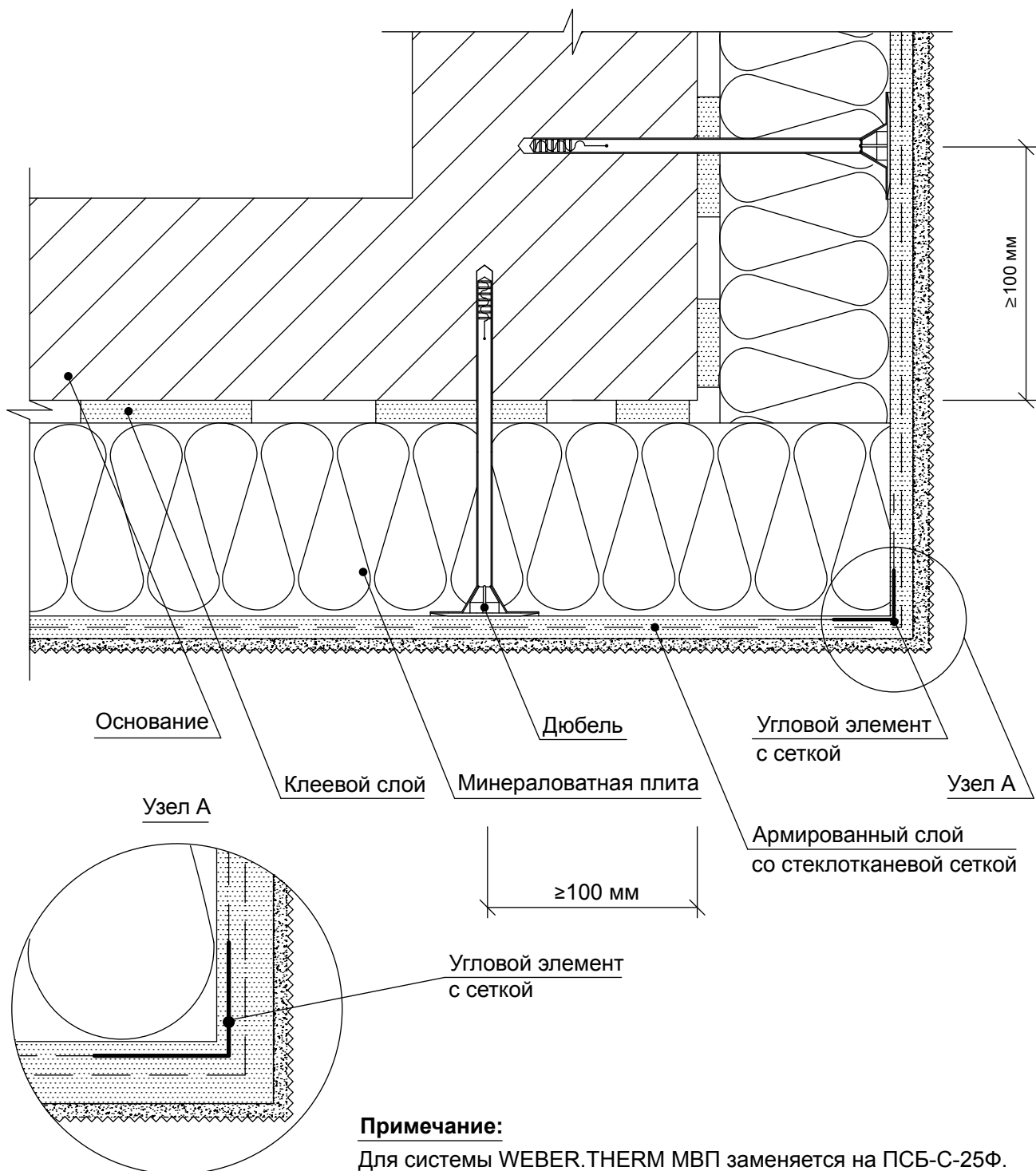

Устройство системы на внешнем вертикальном углу здания

1. Установка системы по глади стены

ООО "Сен-Гобен Строительная
 Продукция Рус"
 Тел.: +7 (495) 775-15-10
 www.weber-vetonit.ru

Лист 36
 WT-1/004

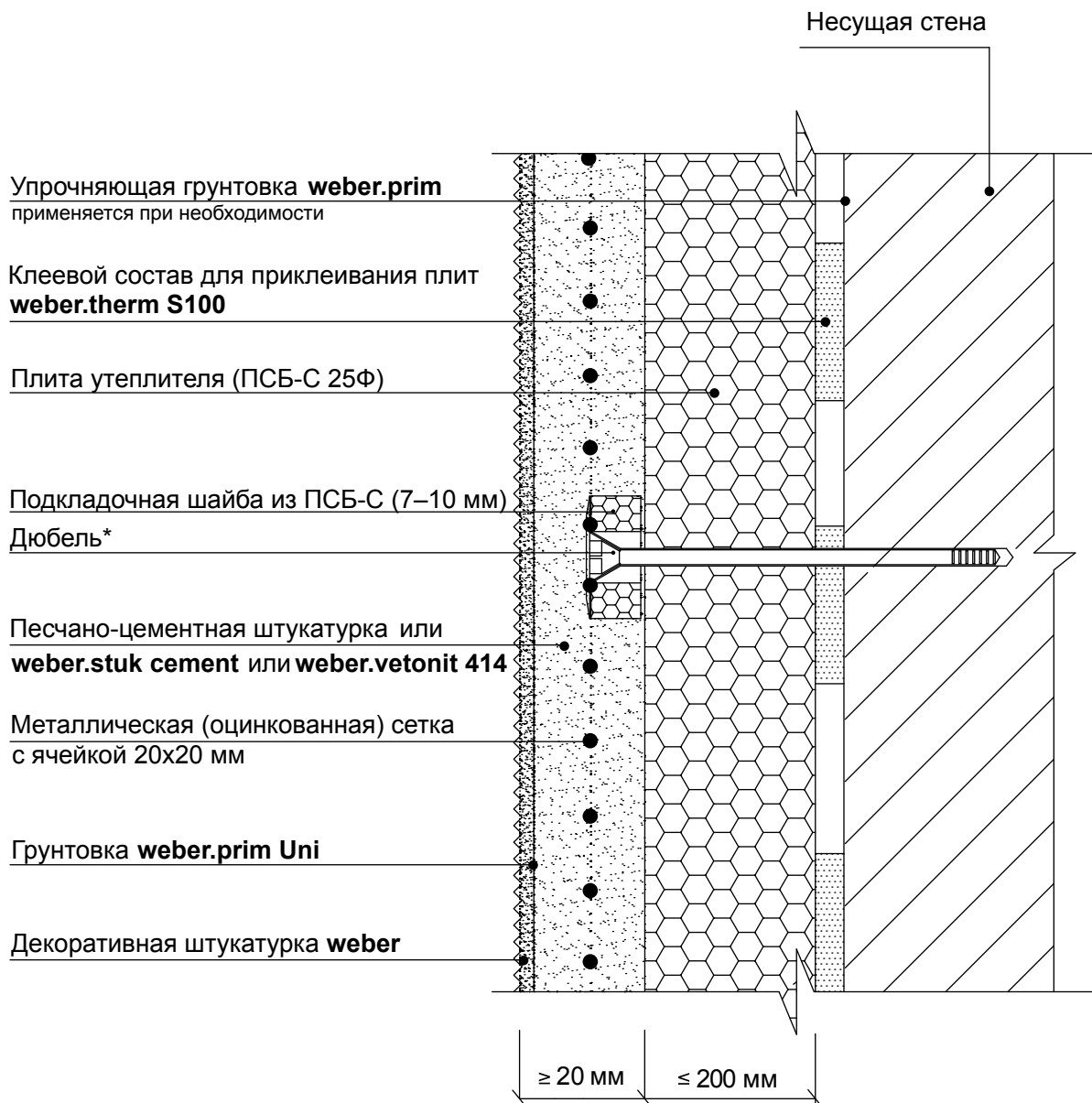

* Дюбелирование производить через металлическую сетку.

Вариант монтажа системы внутри остекленных лоджий

1. Установка системы по глади стены

ООО "Сен-Гобен Строительная
Продукция Рус"
Тел.: +7 (495) 775-15-10
www.weber-vetonit.ru

Лист 37
WT-1/005

Только для системы WEBER.THERM

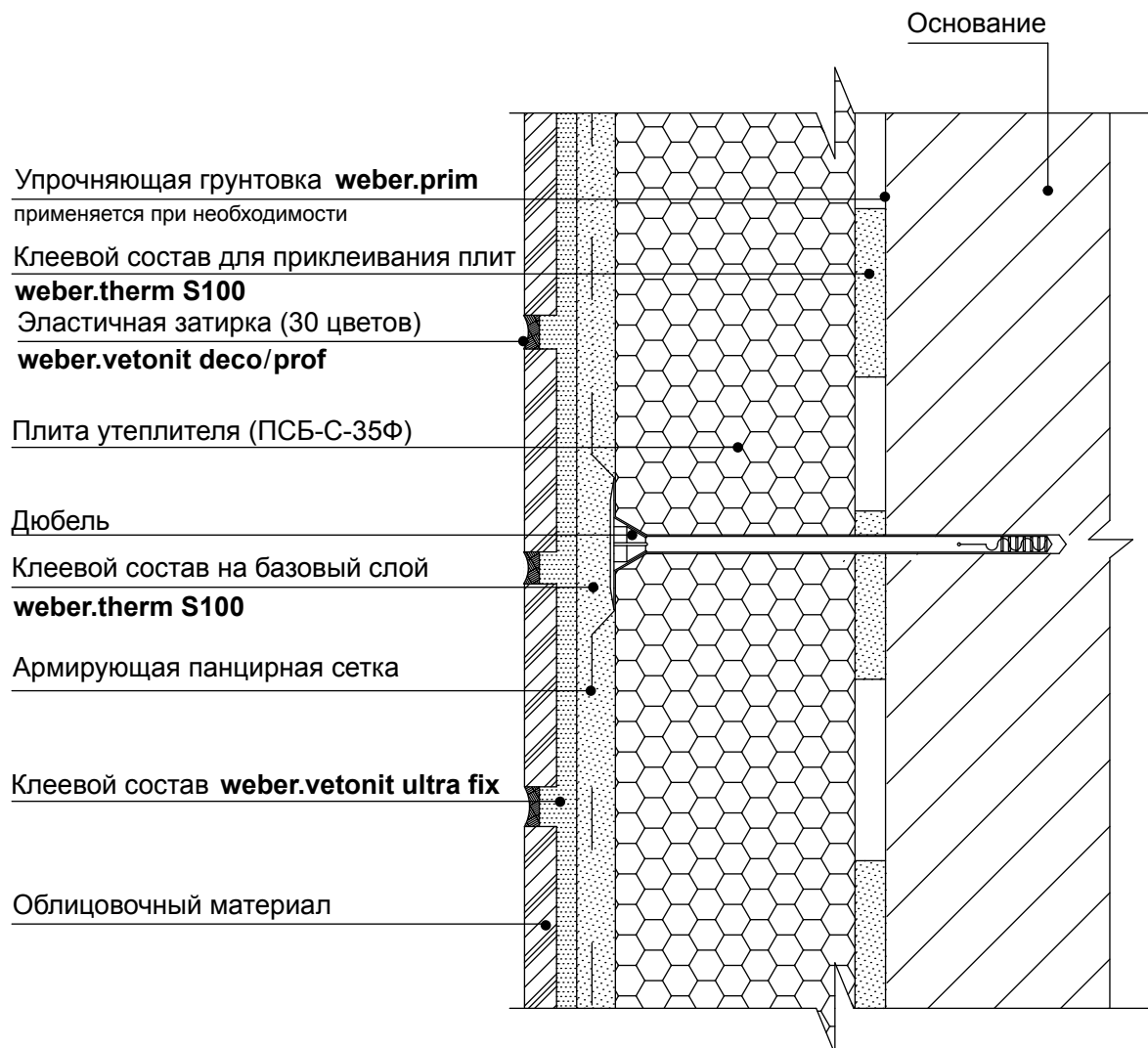

Примечание:

1. Вес облицовочного материала не должен превышать 20 кг/м².
2. При приклеивании клеевой состав одновременно наносится на базовый слой и на облицовочный материал (двойная обмазка).
3. Дюбелирование производить через панцирную сетку.
4. Для зданий I–IV степени огнестойкости применение системы утепления с облицовочным материалом (в соответствии с п.1.6 СНиП 21-01-97*) допускается только после проведения экспертизы проекта конкретного объекта с данной системой в ЛПИСИЭС ЦНИИСК им. В. А. Кучеренко.
5. Для зданий V степени огнестойкости – без ограничений.

**Монтаж системы с отделкой
облицовочным материалом**

1. Установка системы по гладкой стене

ООО "Сен-Гобен Строительная
Продукция Рус"
Тел.: +7 (495) 775-15-10
www.weber-vetonit.ru

Лист 38
WT-1/006

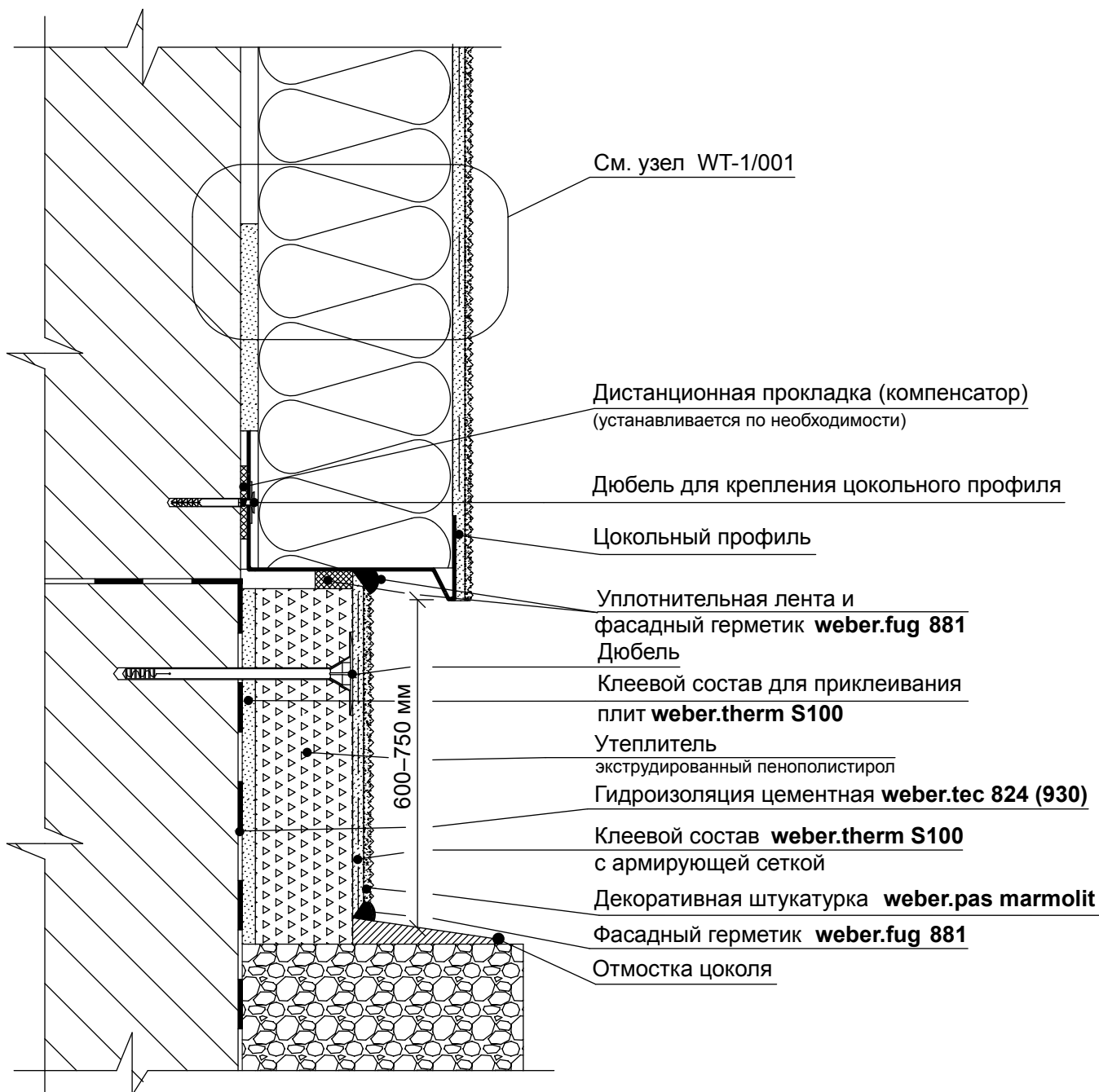

Примечание:

1. На поверхности экструдированного пенополистирола необходимо создать искусственную шероховатость для улучшения адгезии.
2. Для системы WEBER.THERM МВП заменяется на ПСБ-С-25Ф, но в районе примыкания к цоколю необходимо устанавливать противопожарную рассечку из МВП шириной не менее 150 мм (см. лист 116 WT-10/002).

**Примыкание системы к утепленному
цоколю (Вариант 1)**

2. Примыкание системы к цоколю

ООО "Сен-Гобен Строительная
Продукция Рус"
Тел.: +7 (495) 775-15-10
www.weber-vetonit.ru

Лист 39

WT-2/001

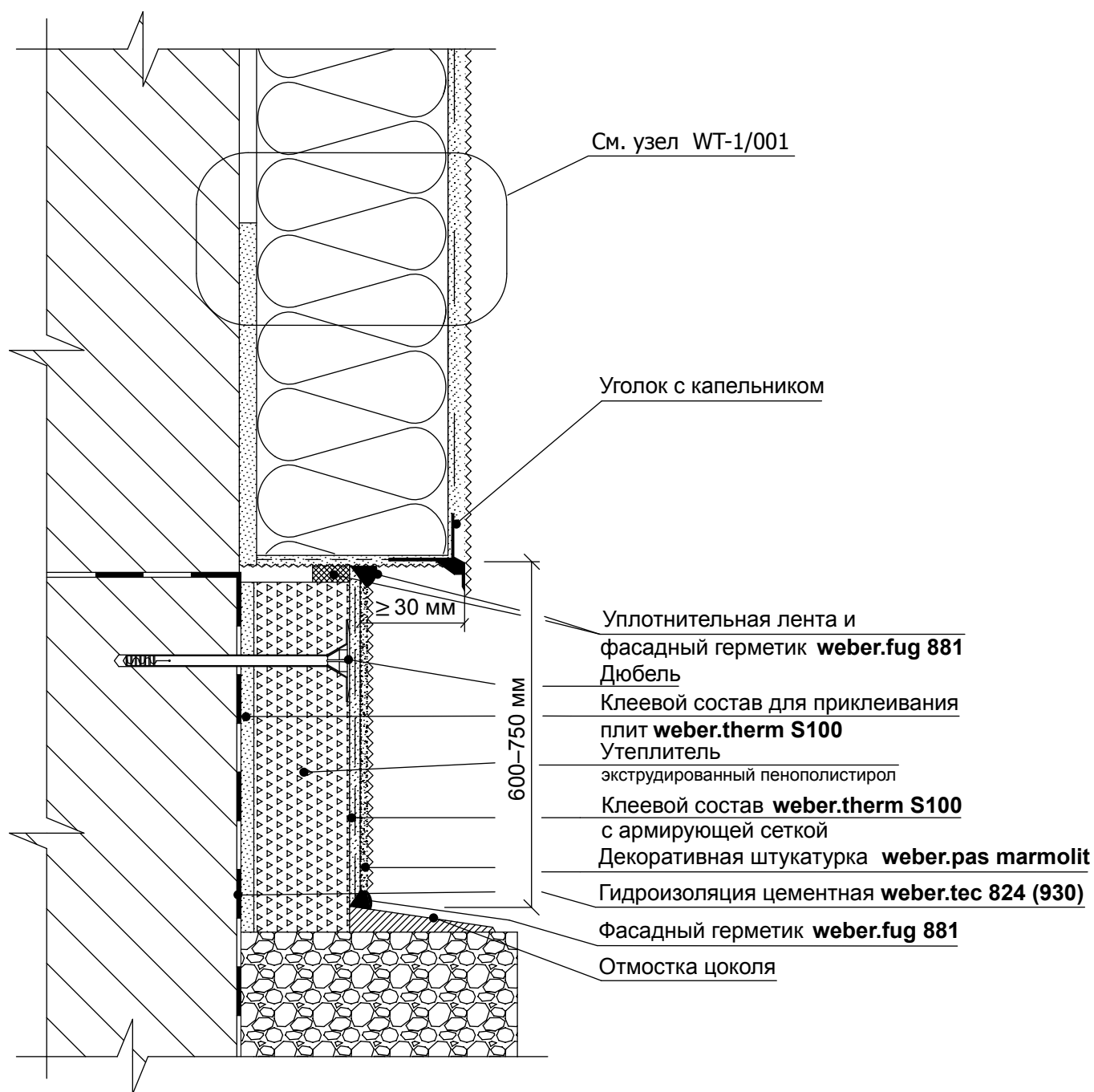

Примечание:

1. На поверхности экструдированного пенополистирола необходимо создать искусственную шероховатость для улучшения адгезии.
2. Для системы WEBER.THERM МВП заменяется на ПСБ-С-25Ф, но в районе примыкания к цоколю необходимо устанавливать противопожарную рассечку из МВП шириной не менее 150 мм (см. лист 116 WT-10/002).

Примыкание системы к утепленному цоколю (Вариант 2)

2. Примыкание системы к цоколю

ООО "Сен-Гобен Строительная
 Продукция Рус"
 Тел.: +7 (495) 775-15-10
 www.weber-vetonit.ru

Лист 40
 WT-2/002

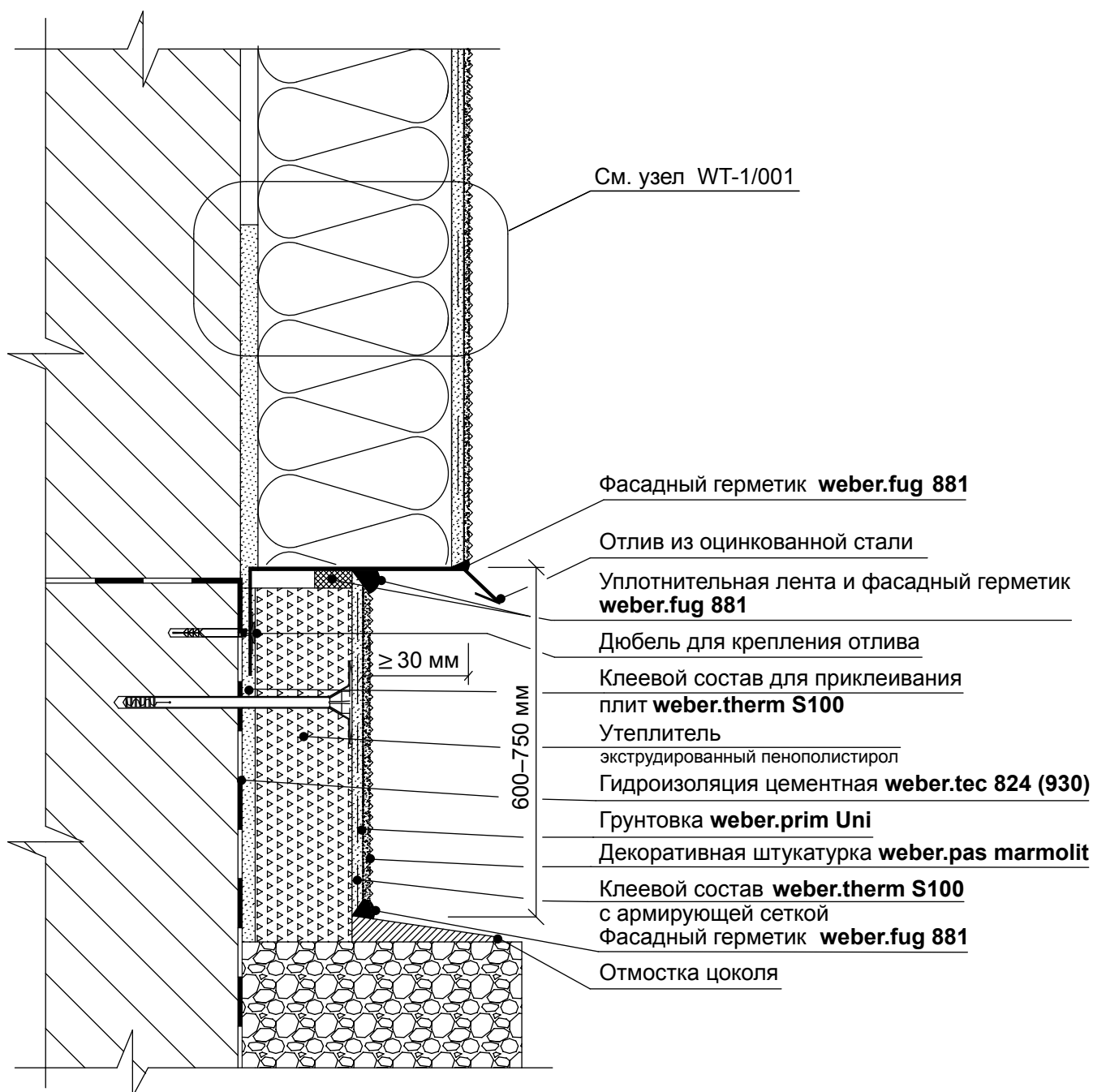

Примечание:

1. На поверхности экструдированного пенополистирола необходимо создать искусственную шероховатость для улучшения адгезии.
2. Для системы WEBER.THERM МВП заменяется на ПСБ-С-25Ф, но в районе примыкания к цоколю необходимо устанавливать противопожарную рассечку из МВП шириной не менее 150 мм (см. лист 116 WT-10/002).

Примыкание системы к утепленному цоколю (Вариант 3)

2. Примыкание системы к цоколю

ООО "Сен-Гобен Строительная
 Продукция Рус"
 Тел.: +7 (495) 775-15-10
 www.weber-vetonit.ru

Лист 41
 WT-2/003

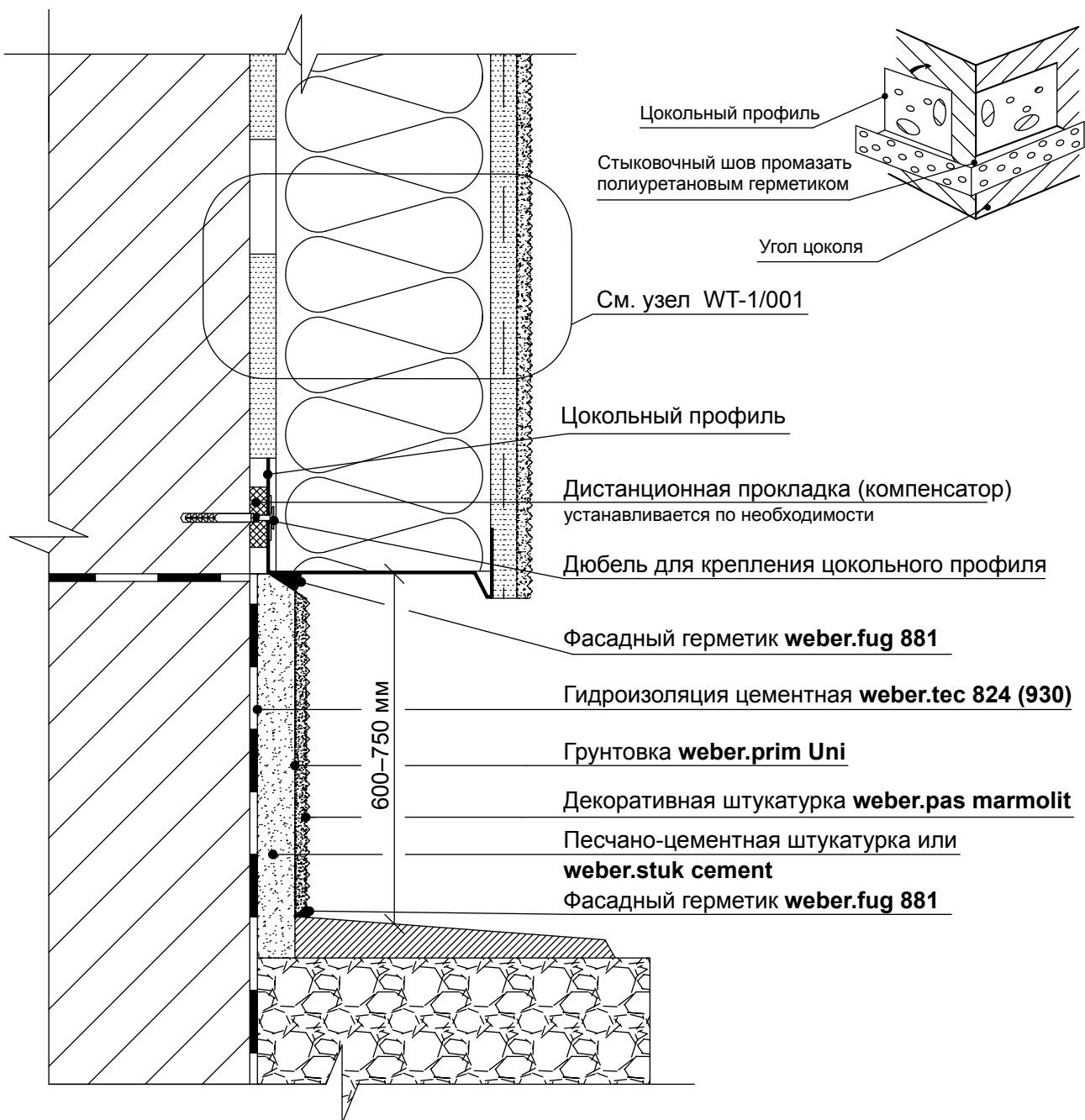

Примечание:

Для системы WEBER.THERM МВП заменяется на ПСБ-С-25Ф, но в районе примыкания к цоколю необходимо устанавливать противопожарную рассечку из МВП шириной не менее 150 мм (см. лист 116 WT-10/002).

**Примыкание системы
к неутепленному цоколю (Вариант 1)**

2. Примыкание системы к цоколю

ООО "Сен-Гобен Строительная
Продукция Рус"
Тел.: +7 (495) 775-15-10
www.weber-vetonit.ru

Лист 42
WT-2/004

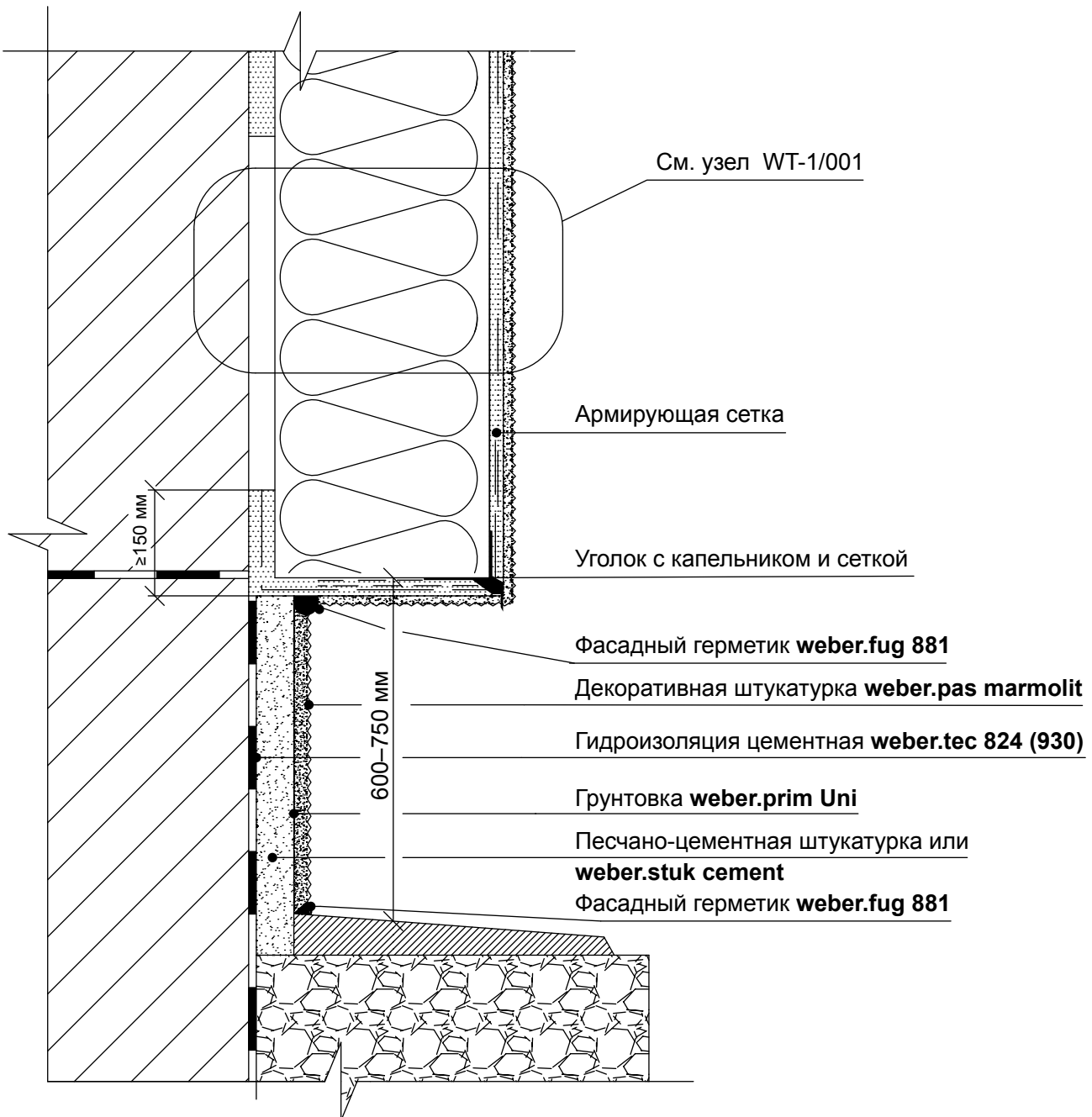

Примечание:

Для системы WEBER.THERM МВП заменяется на ПСБ-С-25Ф, но в районе примыкания к цоколю необходимо устанавливать противопожарную рассечку из МВП шириной не менее 150 мм (см. лист 116 WT-10/002).

**Примыкание системы
к неутепленному цоколю (Вариант 2)**

2. Примыкание системы к цоколю

ООО "Сен-Гобен Строительная
Продукция Рус"
Тел.: +7 (495) 775-15-10
www.weber-vetonit.ru

Лист 43
WT-2/005

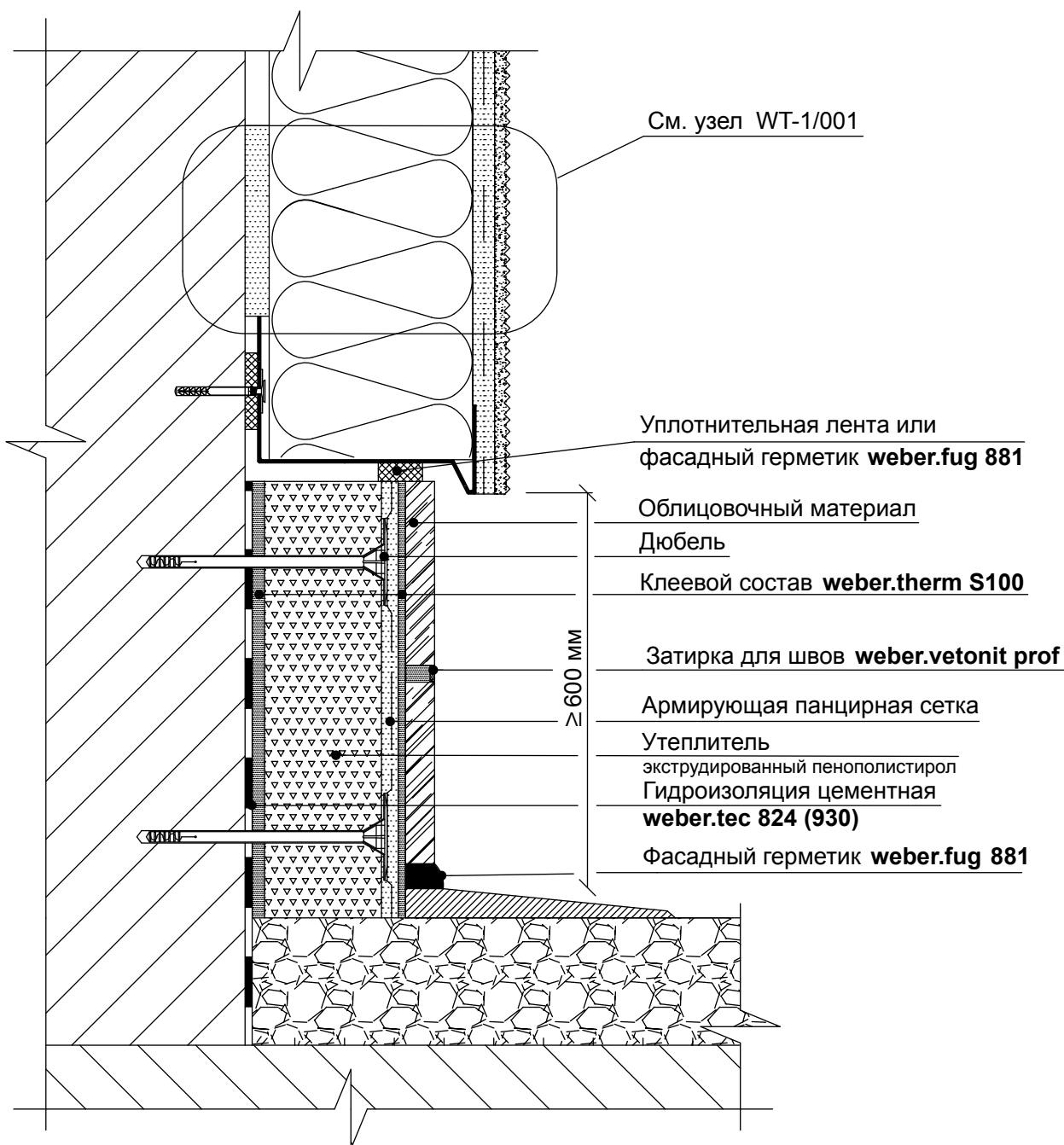

Примечание:

1. Дюбелирование производить сквозь сетку.
2. На поверхности экструдированного пенополистирола необходимо создать искусственную шероховатость для улучшения адгезии.
3. Для системы WEBER.THERM МВП заменяется на ПСБ-С-25Ф, но в районе примыкания к цоколю необходимо устанавливать противопожарную рассечку из МВП шириной не менее 150 мм (см. лист 116 WT-10/002).

Примыкание системы к утепленному углубленному цоколю с облицовкой (Вариант 1)

2. Примыкание системы к цоколю

ООО "Сен-Гобен Строительная
Продукция Рус"
Тел.: +7 (495) 775-15-10
www.weber-vetonit.ru

Лист 44
WT-2/006

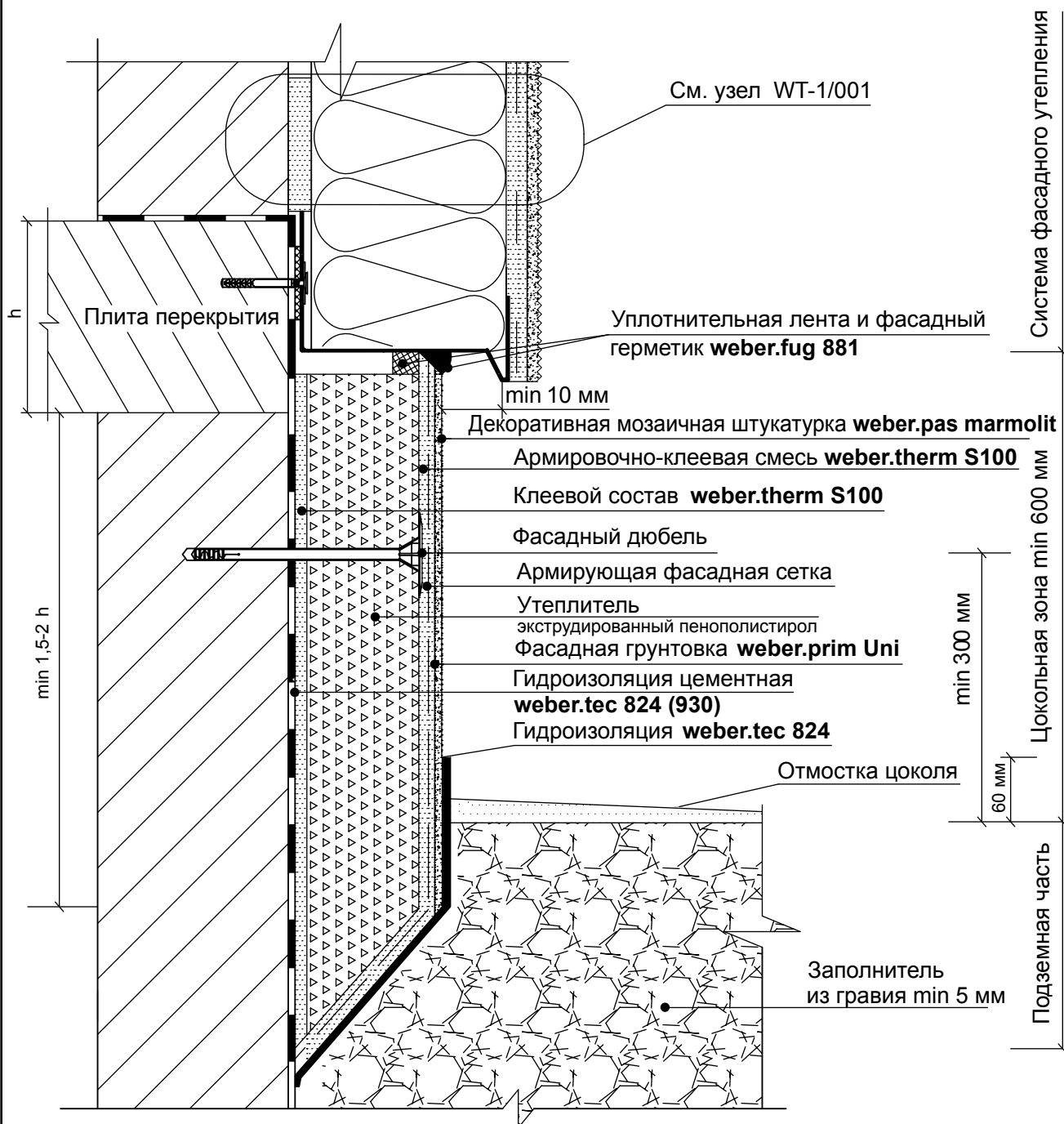

Примечание:

1. На поверхности экструдированного пенополистирола необходимо создать искусственную шероховатость для улучшения адгезии.
2. Для системы WEBER.THERM МВП заменяется на ПСБ-С-25Ф, но в районе примыкания к цоколю необходимо устанавливать противопожарную рассечку из МВП шириной не менее 150 мм (см. лист 116 WT-10/002).

Примыкание системы к утепленному углубленному цоколю с облицовкой (Вариант 2)

2. Примыкание системы к цоколю

ООО "Сен-Гобен Строительная
Продукция Рус"
Тел.: +7 (495) 775-15-10
www.weber-vetonit.ru

Лист 45

WT-2/007

Схема перехлеста фасадных сеток

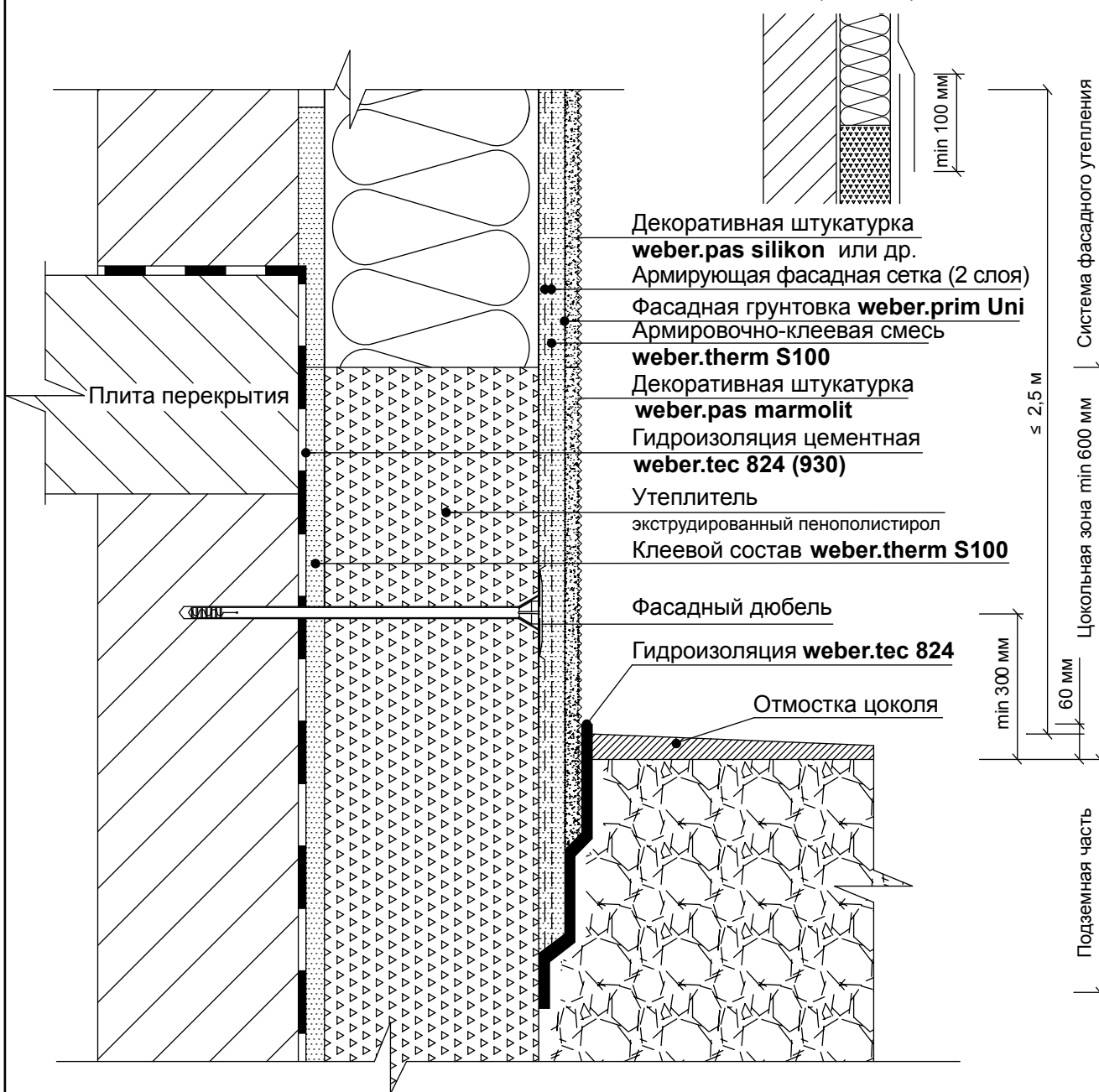

Примечание:

1. На поверхности экструдированного пенополистирола необходимо создать искусственную шероховатость для улучшения адгезии.
2. Для системы WEBER.THERM МВП заменяется на ПСБ-С-25Ф, но в районе примыкания к цоколю необходимо устанавливать противопожарную рассечку из МВП шириной не менее 150 мм.
3. Данное решение рекомендуется только для климатических зон без снеговой нагрузки.
4. Антивандальный слой устанавливается на высоту $\leq 2,5$ м.

**Примыкание системы
к утепленному цоколю с устройством
антивандального слоя (Вариант 1)**

2. Примыкание системы к цоколю

ООО "Сен-Гобен Строительная
Продукция Рус"
Тел.: +7 (495) 775-15-10
www.weber-vetonit.ru

Лист 46
WT-2/008

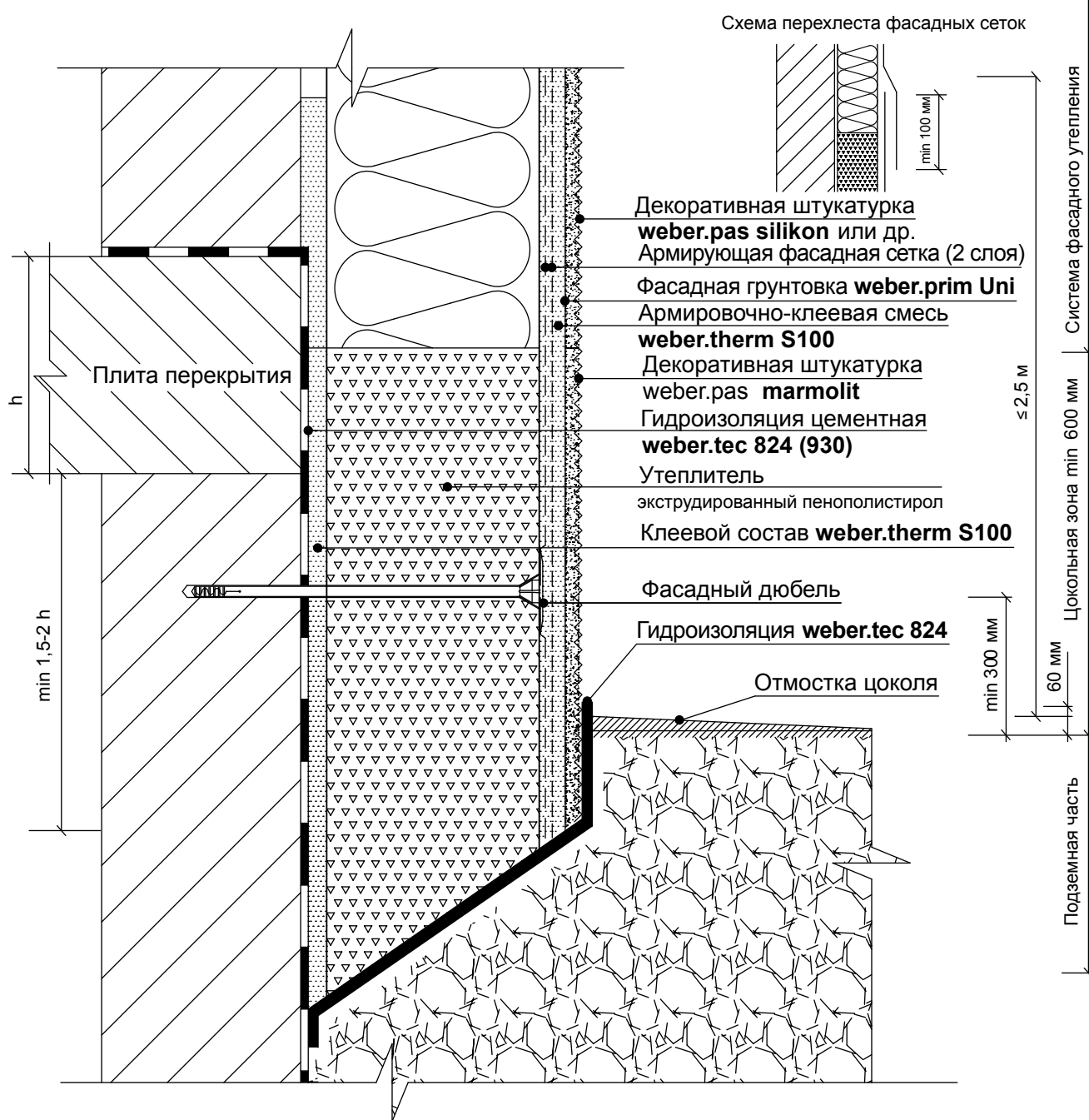

Примечание:

1. На поверхности экструдированного пенополистирола необходимо создать искусственную шероховатость для улучшения адгезии.
2. Для системы WEBER.THERM МВП заменяется на ПСБ-С-25Ф, но в районе примыкания к цоколю необходимо устанавливать противопожарную рассечку из МВП шириной не менее 150 мм.
3. Данное решение рекомендуется только для климатических зон без снеговой нагрузки.
4. Антивандальный слой устанавливается на высоту ≤ 2,5 м.

Примыкание системы к утепленному цоколю с устройством антивандального слоя (Вариант 2)

2. Примыкание системы к цоколю

ООО "Сен-Гобен Строительная
 Продукция Рус"
 Тел.: +7 (495) 775-15-10
 www.weber-vetonit.ru

Лист 47
 WT-2/009

Утеплитель МВП

Дюбель тарельчатый

Клеевой состав, армированный сеткой из стекловолокна

Грунтовка с кварцевым песком

Защитная декоративная штукатурка

Фасадный герметик **weber.fug 881**

Брусок 50x50 мм

Отлив

Крепеж LRH 100/50

Искусственный камень 20 мм

Клеевой состав **weber.vetonit ultra fix**

Штукатурка **weber.vetonit 414** или **weber.stuk cement** по металлической сетке 20 мм

Гидроизоляция **weber.tec 824** (2 слоя)

Ж/б ростверк обмазать **weber.tec 824** (2 слоя)

Пенополистирол экструдированный

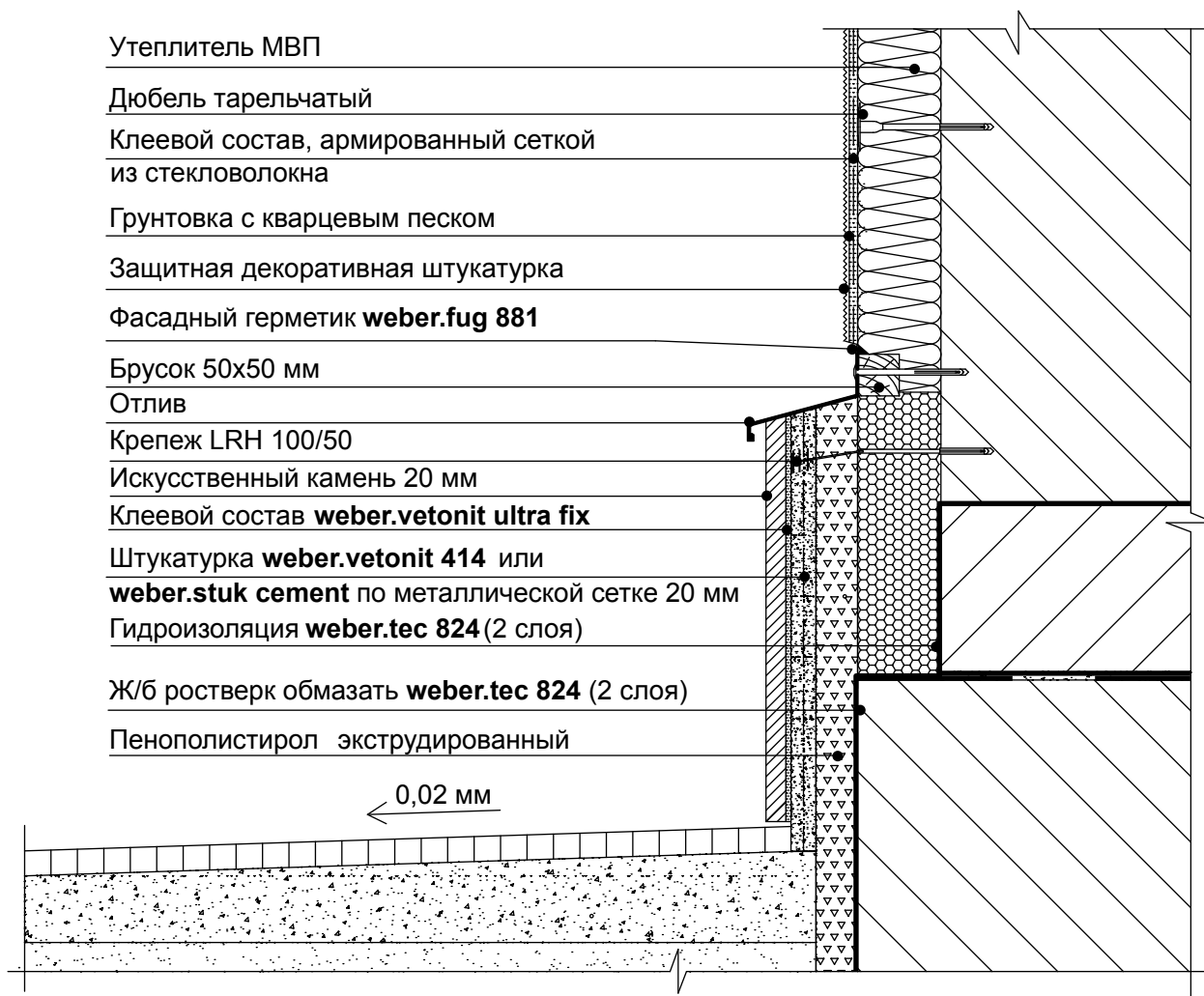

Примечание:

Для системы WEBER.THERM МВП заменяется на ПСБ-С-25Ф, но в районе примыкания к цоколю необходимо устанавливать противопожарную рассечку из МВП шириной не менее 150 мм (см. лист 116 WT-10/002).

Примыкание системы к утепленному выступающему цоколю (Вариант 1)

2. Примыкание системы к цоколю

ООО "Сен-Гобен Строительная
 Продукция Рус"
 Тел.: +7 (495) 775-15-10
 www.weber-vetonit.ru

Лист 48

WT-2/010

Примечание:

На поверхности экструдированного пенополистирола необходимо создать искусственную шероховатость для улучшения адгезии.

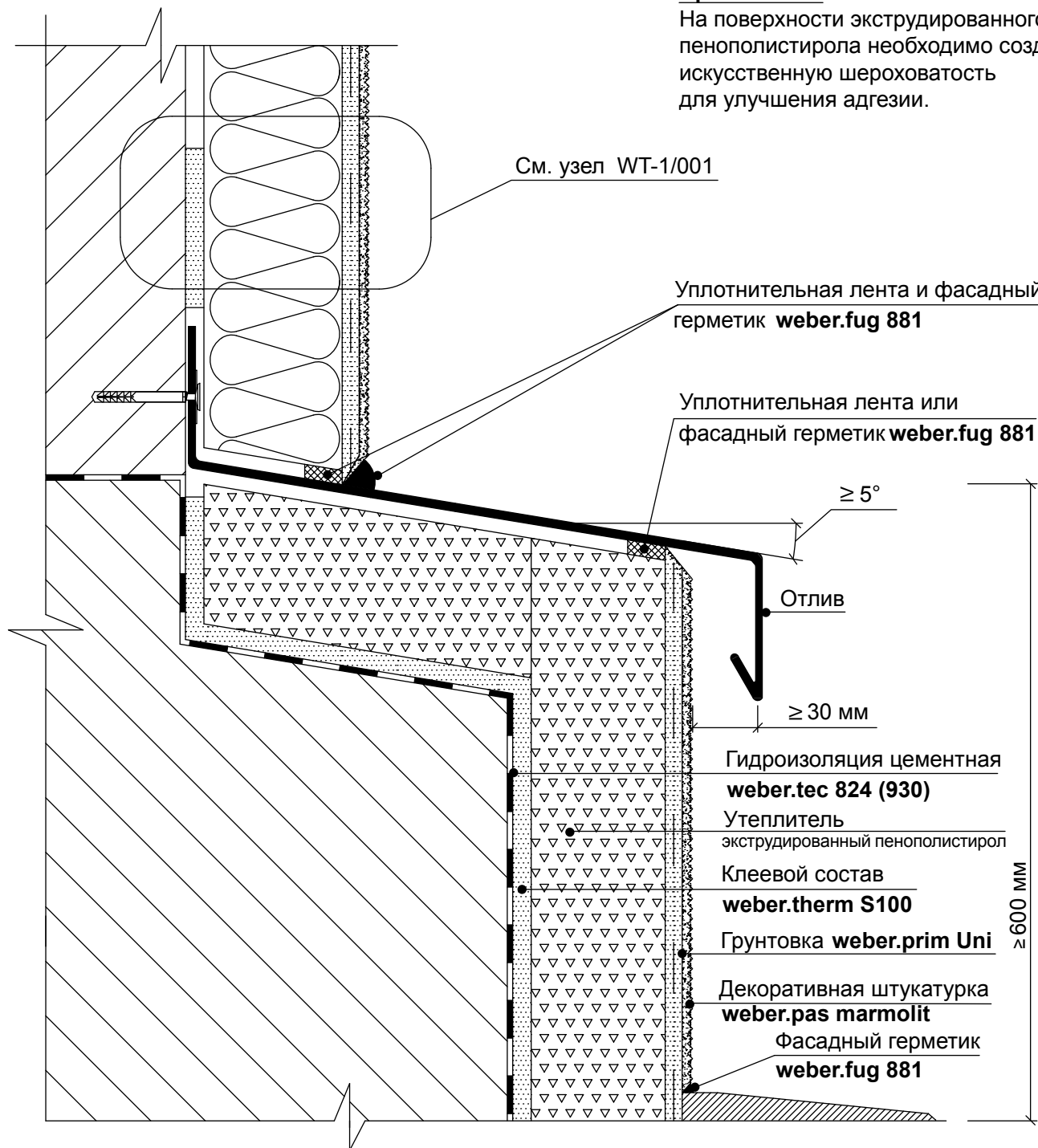

Примечание:

Для системы WEBER.THERM МВП заменяется на ПСБ-С-25Ф, но в районе примыкания к цоколю необходимо устанавливать противопожарную рассечку из МВП шириной не менее 150 мм (см. лист 116 WT-10/002).

Примыкание системы к утепленному выступающему цоколю (Вариант 2)

2. Примыкание системы к цоколю

ООО "Сен-Гобен Строительная
 Продукция Рус"
 Тел.: +7 (495) 775-15-10
 www.weber-vetonit.ru

Лист 49

WT-2/011

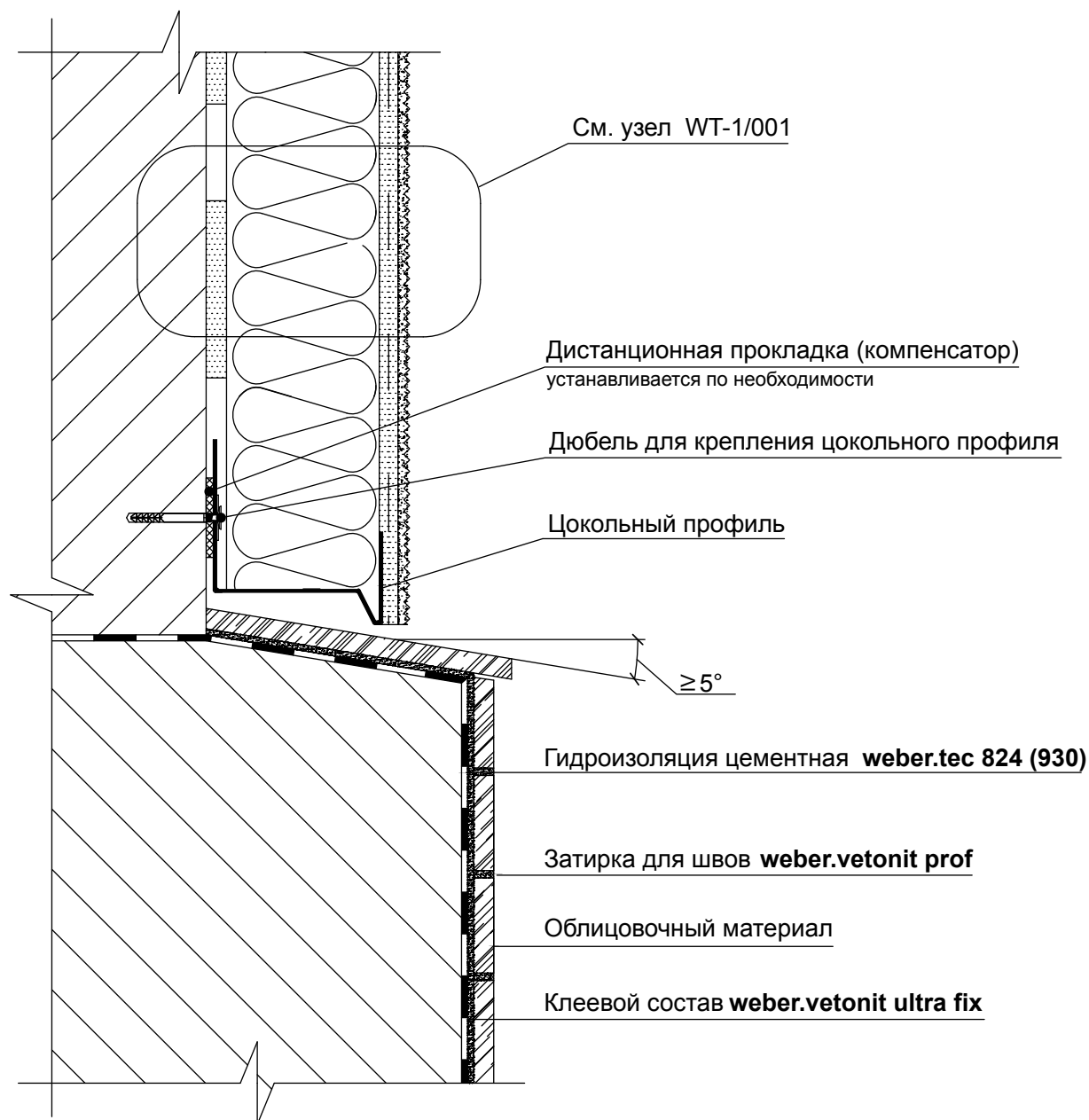

Примечание:

Для системы WEBER.THERM МВП заменяется на ПСБ-С-25Ф, но в районе примыкания к цоколю необходимо устанавливать противопожарную рассечку из МВП шириной не менее 150 мм (см. лист 116 WT-10/002).

**Примыкание системы
к неутепленному выступающему
цоколю (Вариант 1)**

2. Примыкание системы к цоколю

ООО "Сен-Гобен Строительная
Продукция Рус"
Тел.: +7 (495) 775-15-10
www.weber-vetonit.ru

Лист 50

WT-2/012

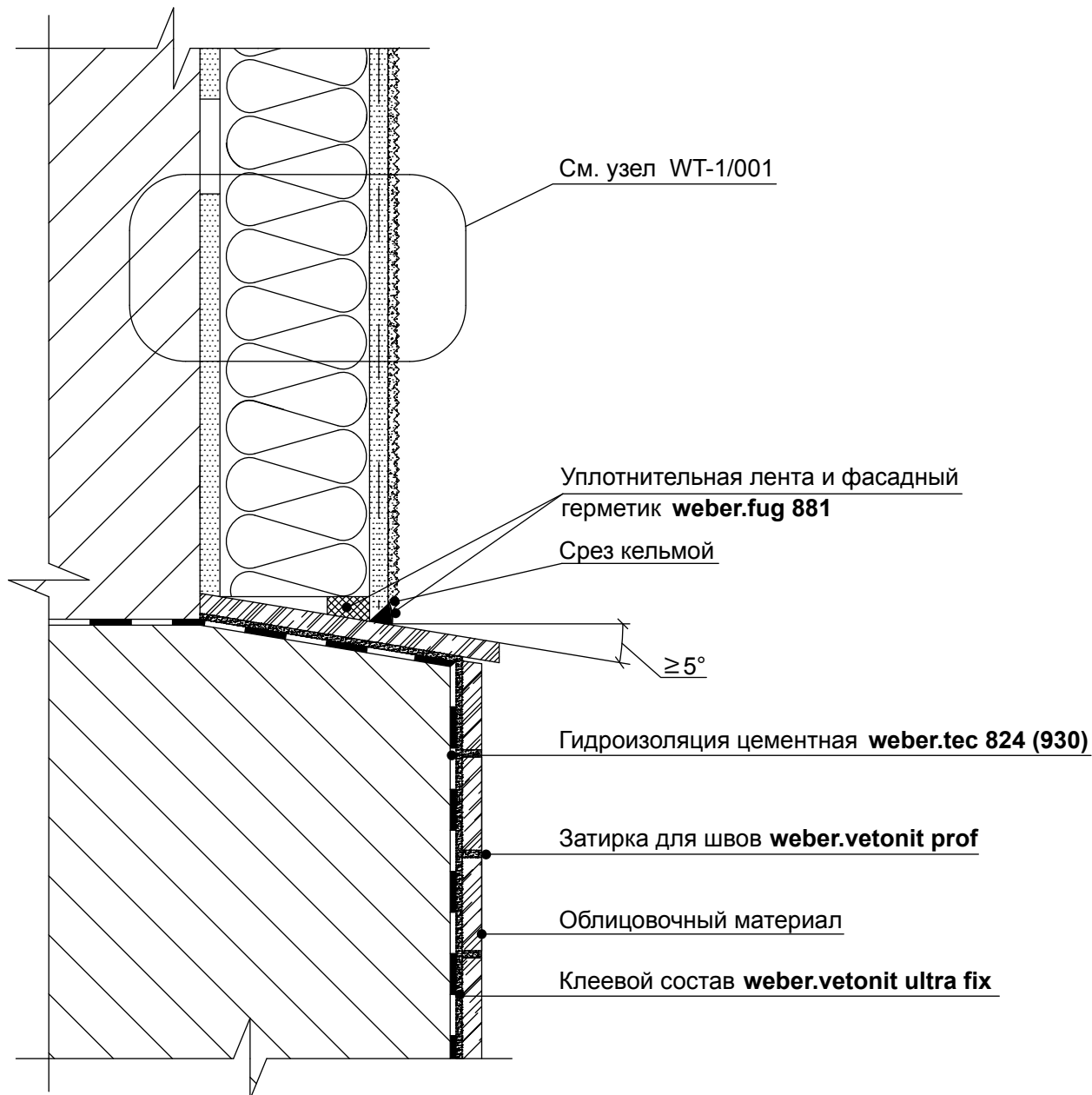

Примечание:

Для системы WEBER.THERM МВП заменяется на ПСБ-С-25Ф, но в районе примыкания к цоколю необходимо устанавливать противопожарную рассечку из МВП шириной не менее 150 мм (см. лист 116 WT-10/002).

**Примыкание системы
к неутепленному выступающему
цоколю (Вариант 2)**

2. Примыкание системы к цоколю

ООО "Сен-Гобен Строительная
Продукция Рус"
Тел.: +7 (495) 775-15-10
www.weber-vetonit.ru

Лист 51
WT-2/013

Примечание:

На поверхности экструдированного пенополистирола необходимо создать искусственную шероховатость для улучшения адгезии.

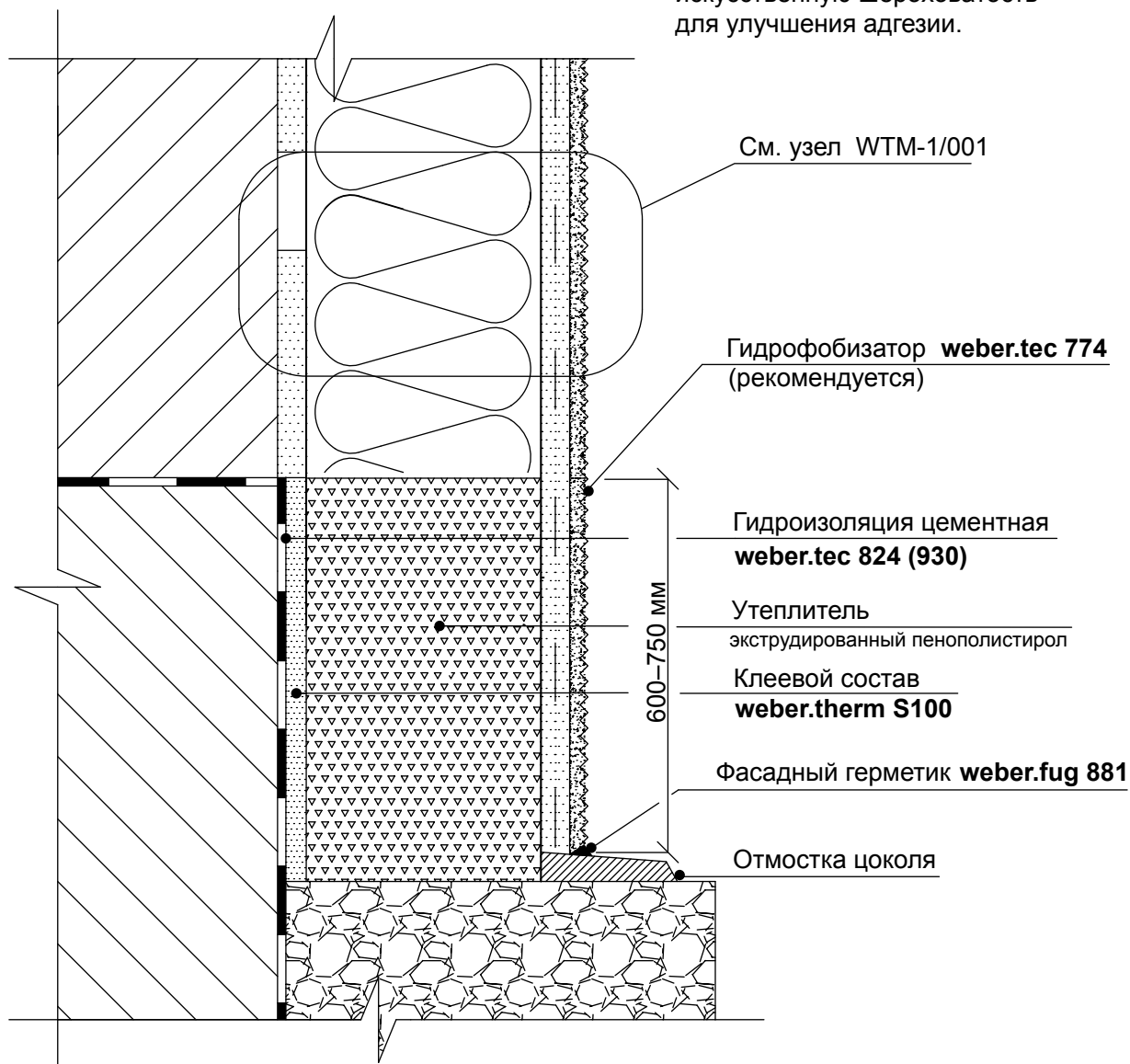

Примечание:

1. Для системы WEBER.THERM МВП заменяется на ПСБ-С-25Ф, но в районе примыкания к цоколю необходимо устанавливать противопожарную рассечку из МВП шириной не менее 150 мм (см. лист 116 WT-10/002).
2. Данное решение рекомендуется только для климатических зон без снеговой нагрузки.

**Примыкание системы
непосредственно к отмостке здания**

2. Примыкание системы к цоколю

ООО "Сен-Гобен Строительная
Продукция Рус"
Тел.: +7 (495) 775-15-10
www.weber-veltonit.ru

Лист 52
WT-2/014

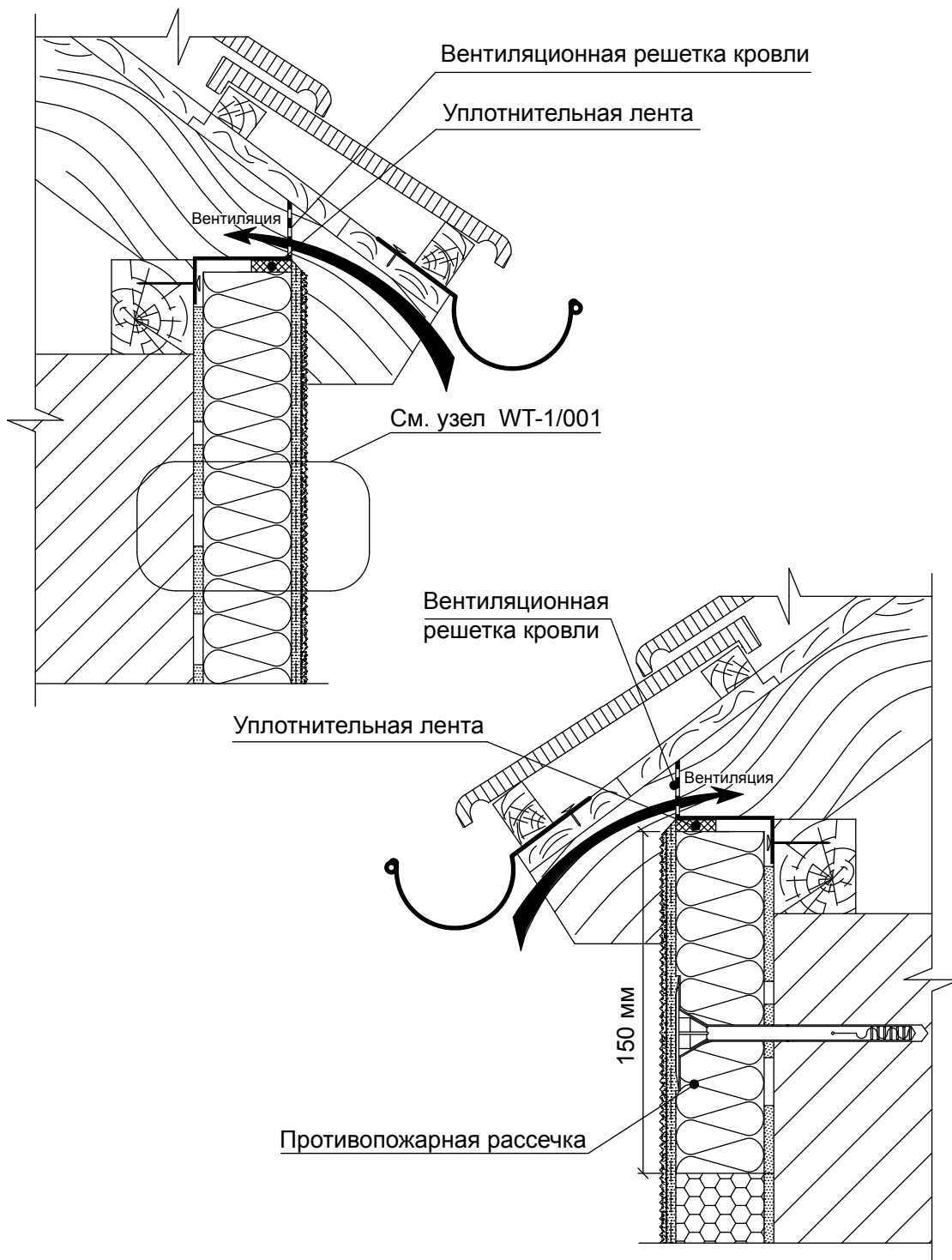

Примыкание системы
к вентилируемой кровле

3. Примыкание системы к кровле

ООО "Сен-Гобен Строительная
Продукция Рус"
Тел.: +7 (495) 775-15-10
www.weber-vetonit.ru

Лист 53

WT-3/001

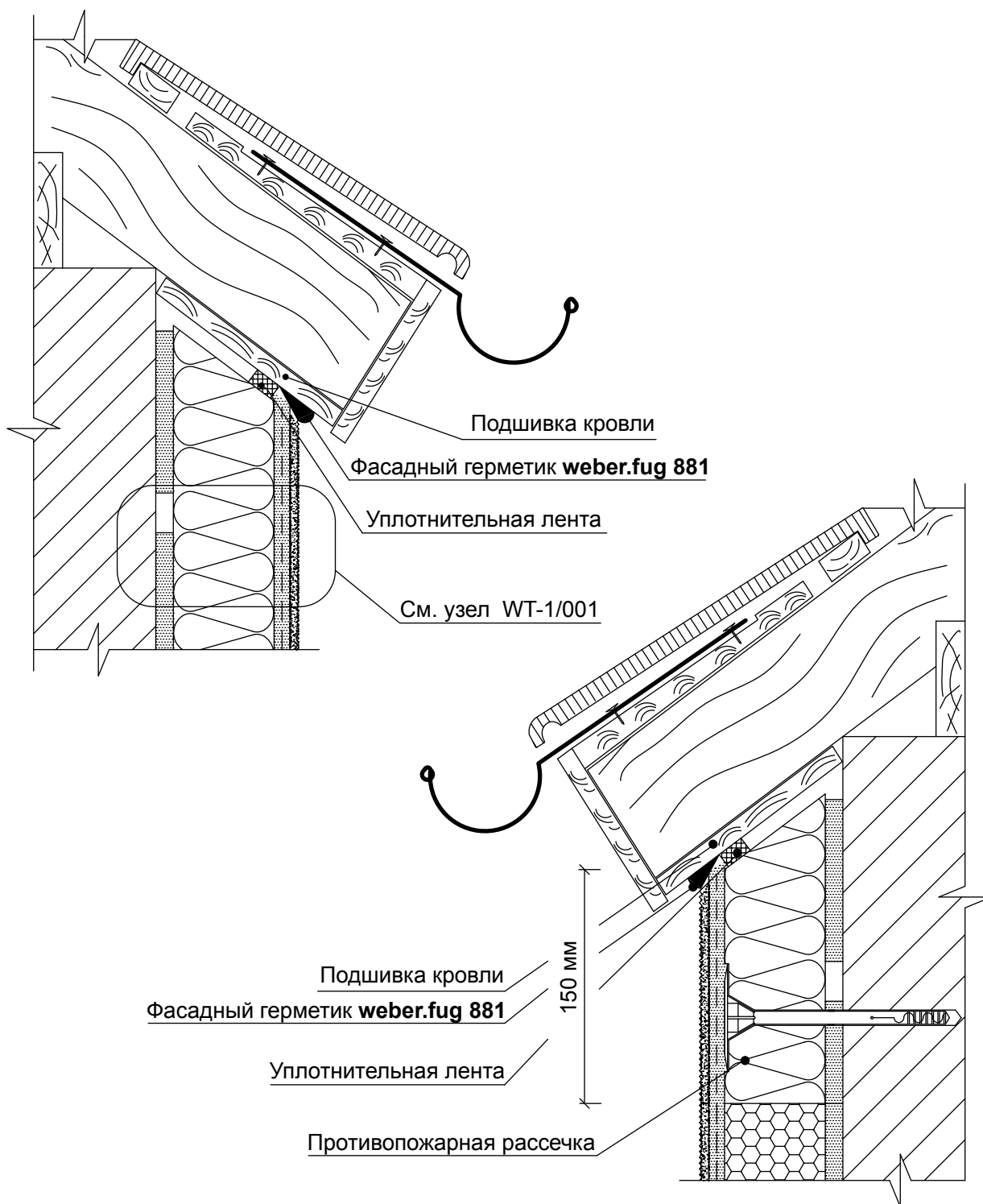

Примыкание системы
к неветилируемой кровле

3. Примыкание системы к кровле

ООО "Сен-Гобен Строительная
Продукция Рус"
Тел.: +7 (495) 775-15-10
www.weber-vetonit.ru

Лист 54

WT-3/002

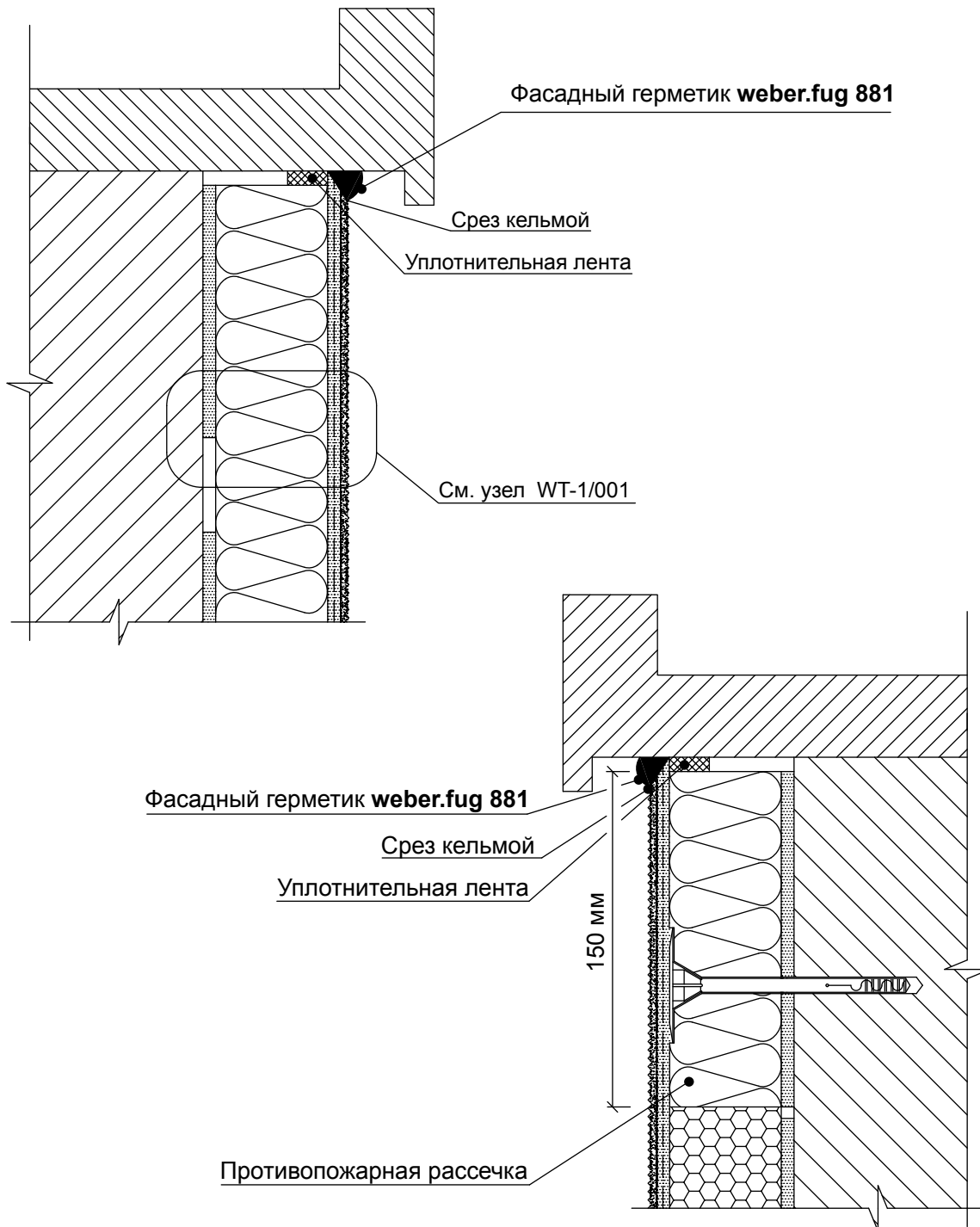

Примыкание системы к плоской
 кровле и перекрытиям

3. Примыкание системы к кровле

ООО "Сен-Гобен Строительная
 Продукция Рус"
 Тел.: +7 (495) 775-15-10
 www.weber-vetonit.ru

Лист 55
 WT-3/003

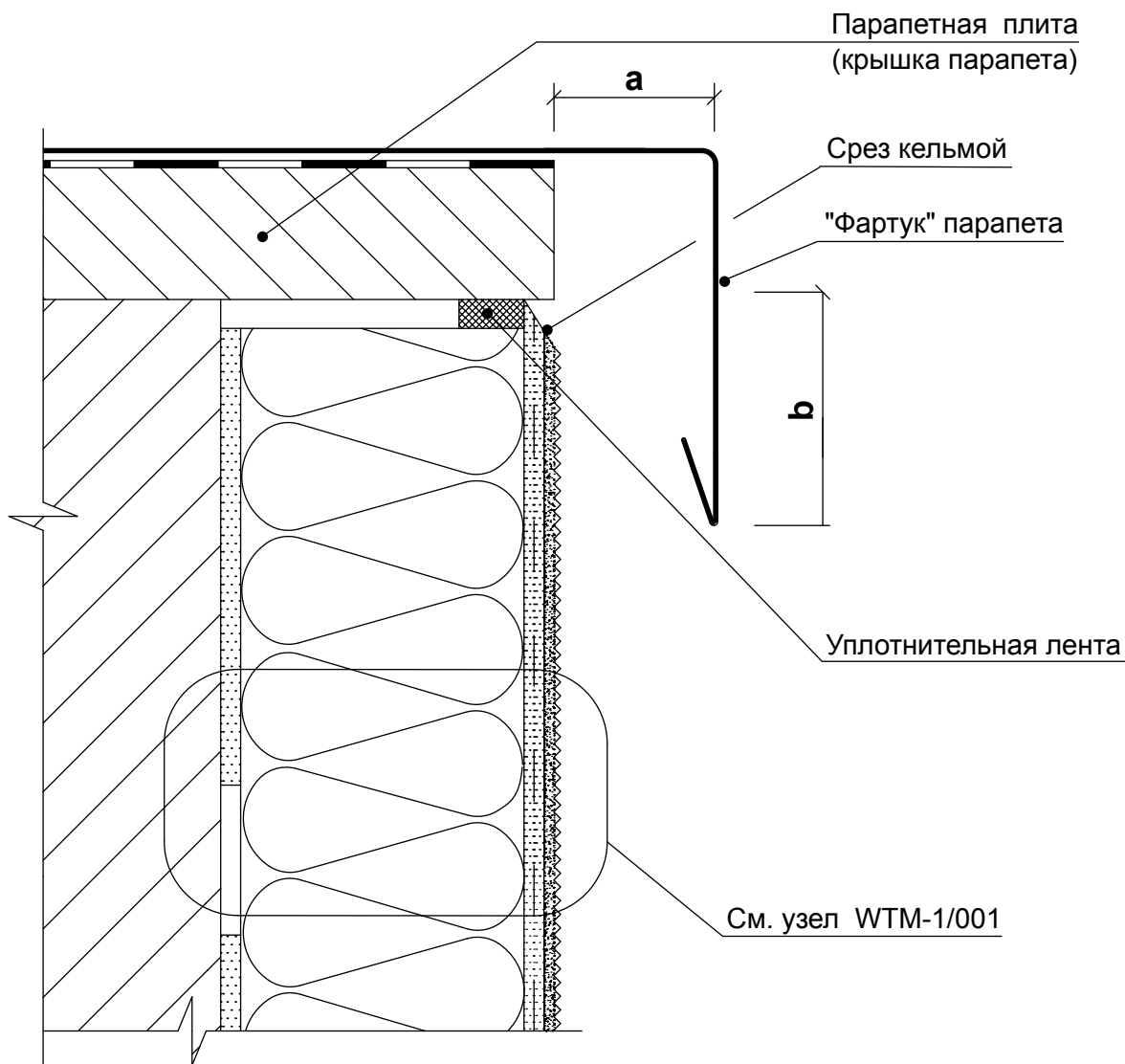

Ориентировочные значения размеров отлива

| № | Высота здания h , м | Высота отлива b не менее, мм | Вынос отлива a , мм |
|---|-----------------------|--------------------------------|-----------------------|
| 1 | До 10 | 45–55 | 25–35 |
| 2 | От 10 до 20 | 70–90 | 35–45 |
| 3 | Более 20 | ≥ 100 | 45–55 |

**Примыкание системы к покрытию
(крышке) парапета**

3. Примыкание системы к кровле

ООО "Сен-Гобен Строительная
Продукция Рус"
Тел.: +7 (495) 775-15-10
www.weber-veltonit.ru

Лист 56
WT-3/004

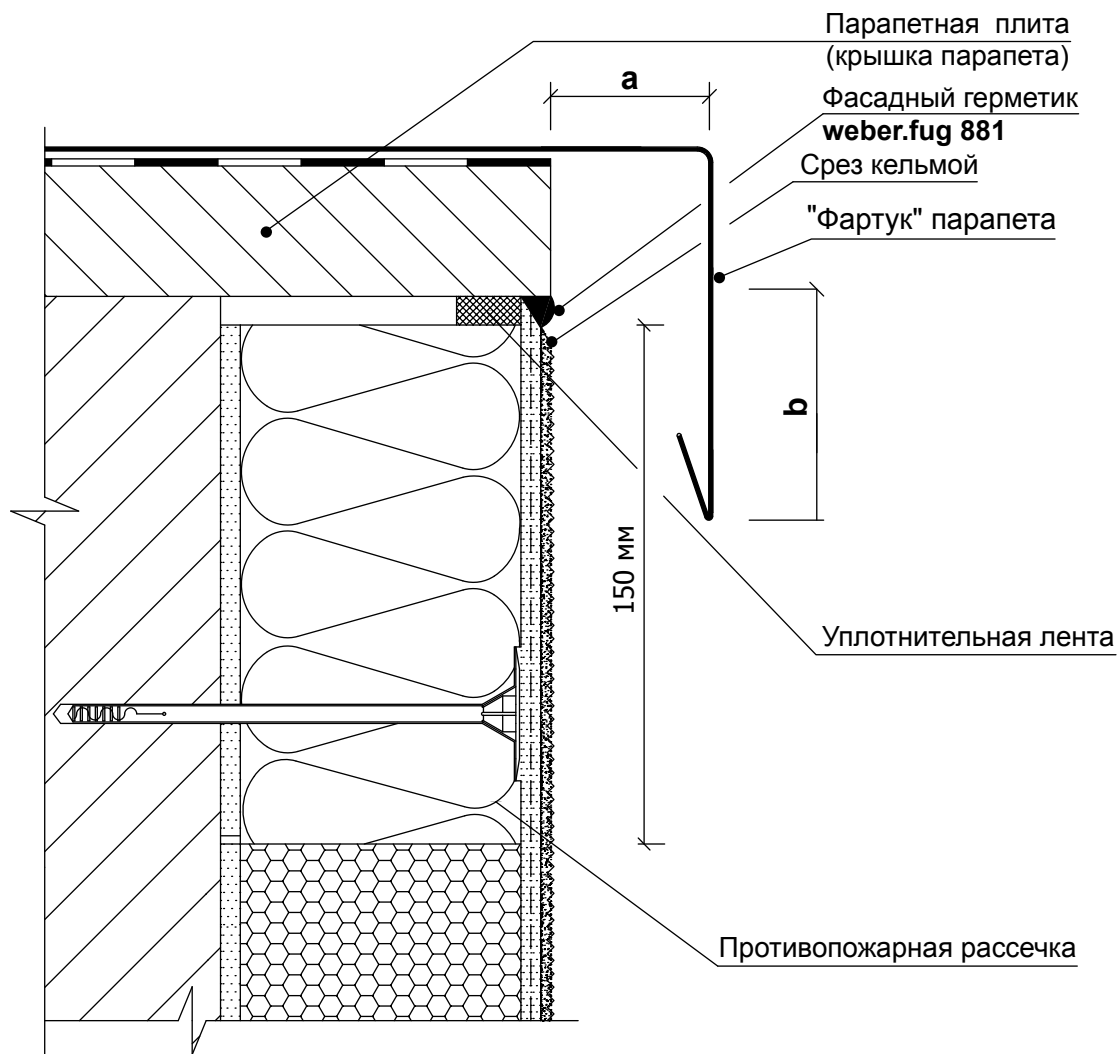

Ориентировочные значения размеров отлива

| № | Высота здания h , м | Высота отлива b не менее, мм | Вынос отлива a , мм |
|---|-----------------------|--------------------------------|-----------------------|
| 1 | До 10 | 45–55 | 25–35 |
| 2 | От 10 до 20 | 70–90 | 35–45 |
| 3 | Более 20 | ≥100 | 45–55 |

Примыкание системы к покрытию (крышке) парапета для системы WEBER.THERM

3. Примыкание системы к кровле

ООО "Сен-Гобен Строительная
 Продукция Рус"
 Тел.: +7 (495) 775-15-10
 www.weber-vetonic.ru

Лист 57
 WT-3/005

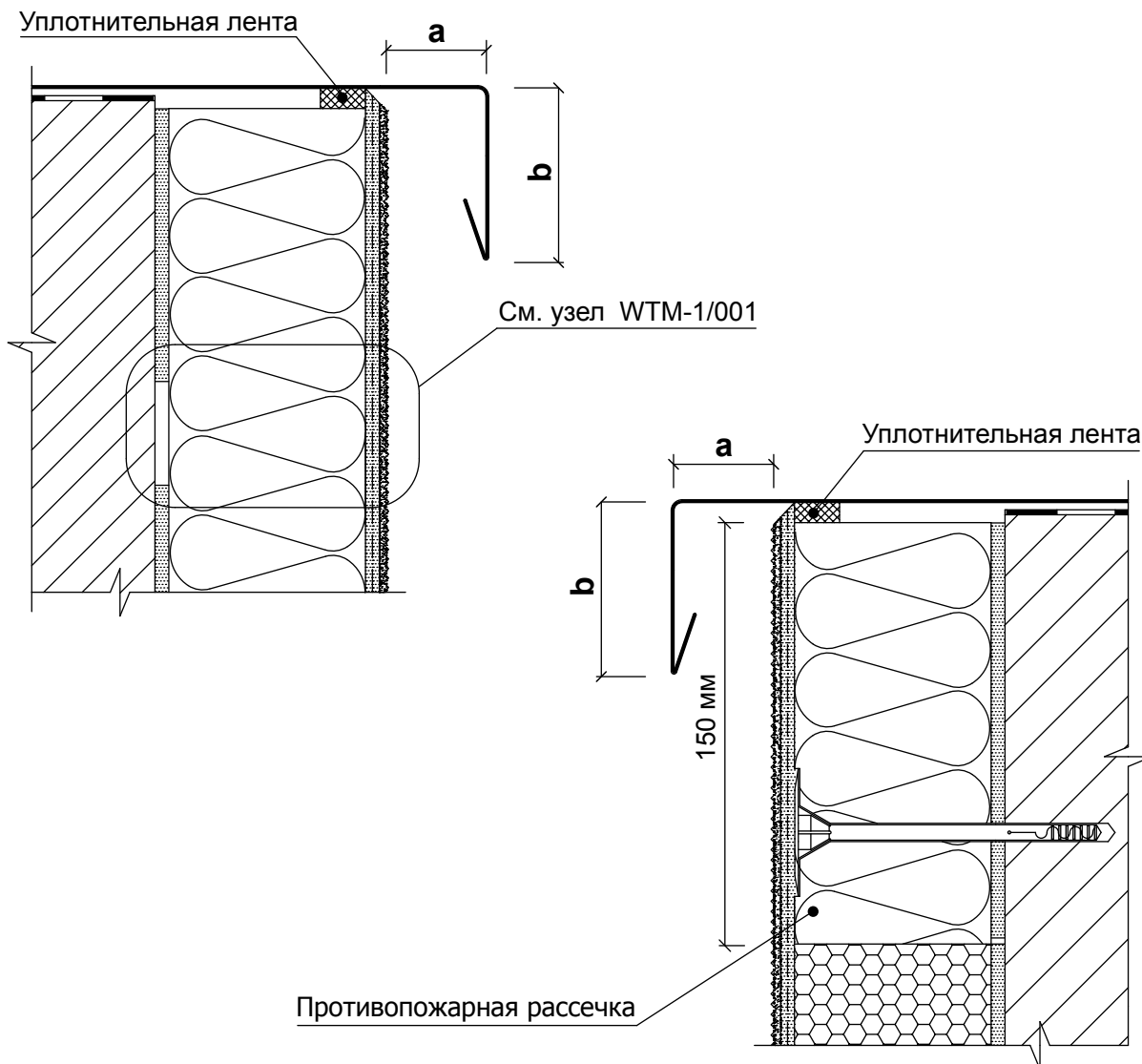

Ориентировочные значения размеров отлива

| № | Высота здания h , м | Высота отлива b не менее, мм | Вынос отлива a , мм |
|---|-----------------------|--------------------------------|-----------------------|
| 1 | До 10 | 45–55 | 25–35 |
| 2 | От 10 до 20 | 70–90 | 35–45 |
| 3 | Более 20 | ≥ 100 | 45–55 |

Примыкание системы к свесу
кровли

3. Примыкание системы к кровле

ООО "Сен-Гобен Строительная
Продукция Рус"
Тел.: +7 (495) 775-15-10
www.weber-veltonit.ru

Лист 58

WT-3/006

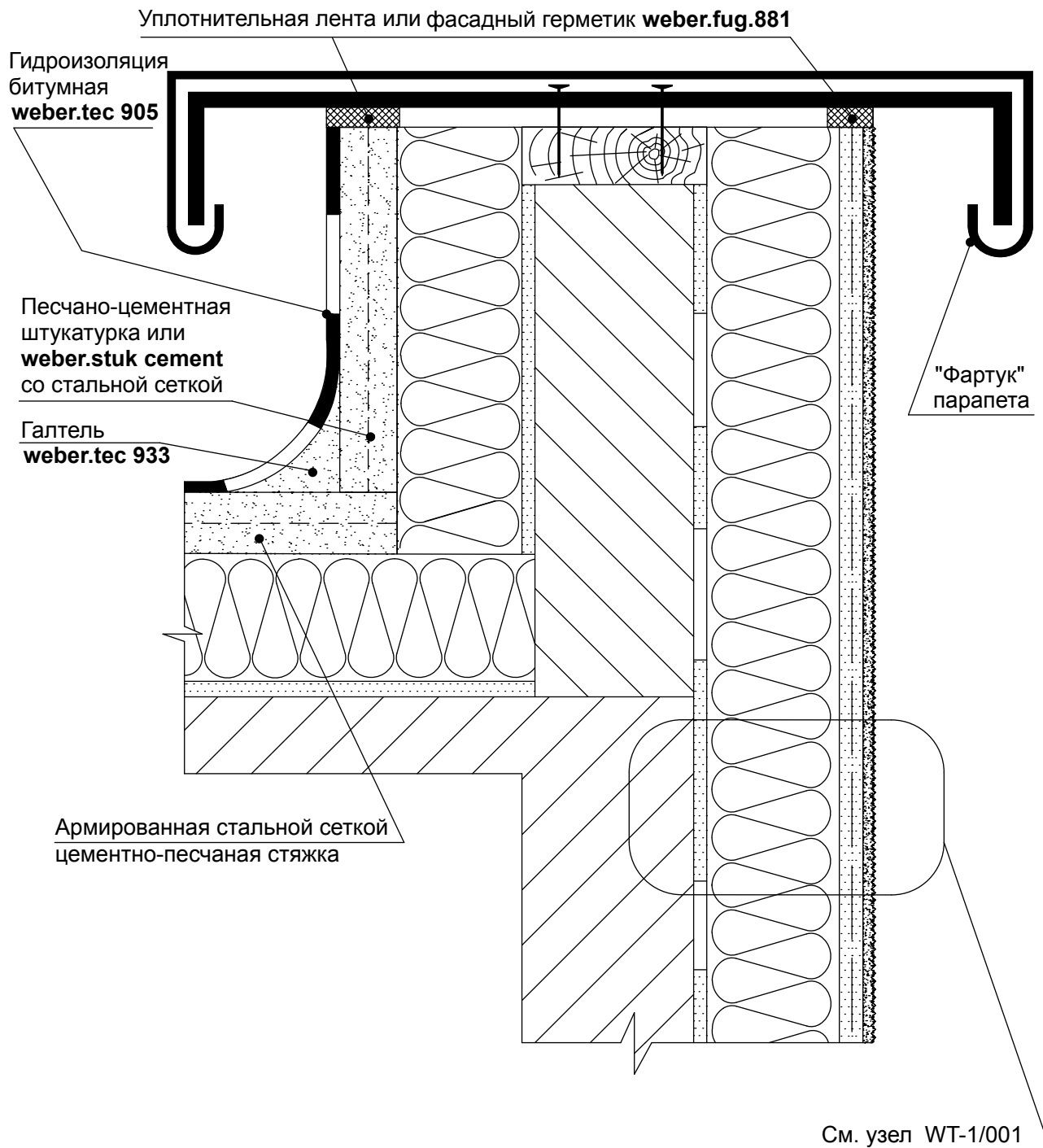

Завершение системы на парапете

3. Примыкание системы к кровле

ООО "Сен-Гобен Строительная
Продукция Рус"
Тел.: +7 (495) 775-15-10
www.weber-vetonic.ru

Лист 59
WT-3/007

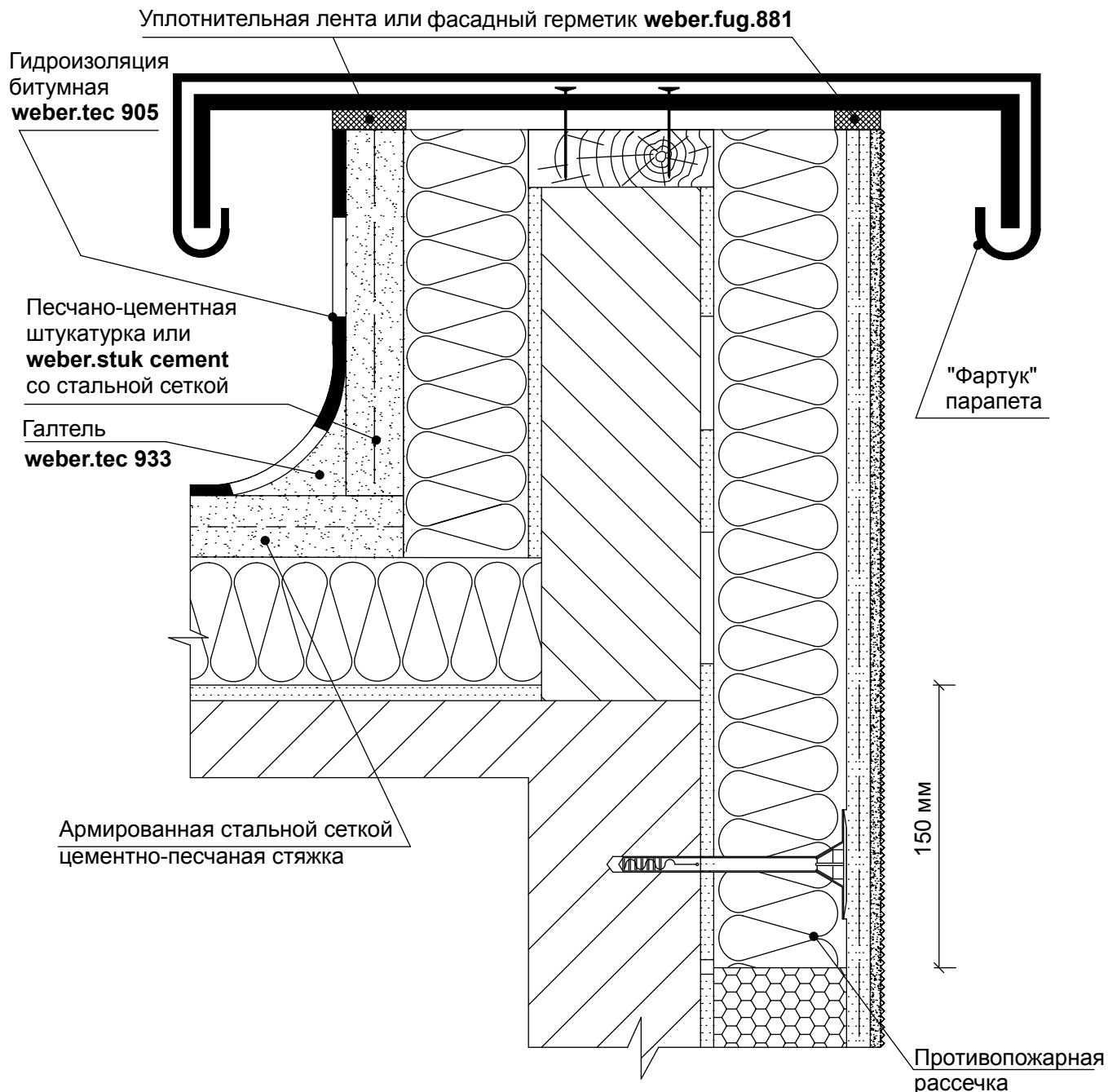

**Завершение системы на парапете
для системы WEBER.THERM**

3. Примыкание системы к кровле

ООО "Сен-Гобен Строительная
Продукция Рус"
Тел.: +7 (495) 775-15-10
www.weber-vetonit.ru

Лист 60
WT-3/008

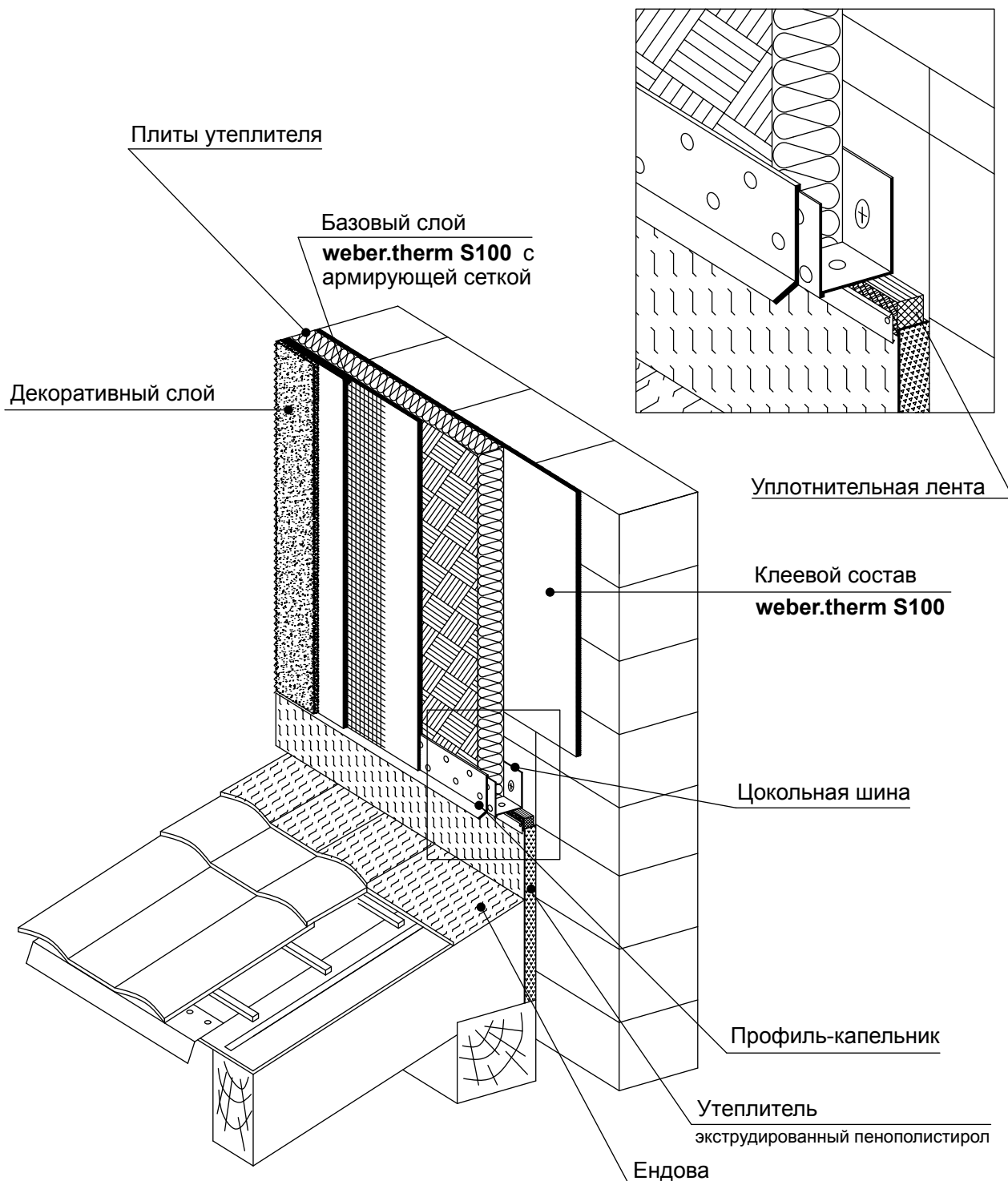

Примыкание СФТК
к горизонтальному навесу

3. Примыкание системы к кровле

ООО "Сен-Гобен Строительная
Продукция Рус"
Тел.: +7 (495) 775-15-10
www.weber-vetonit.ru

Лист 61
WT-3/009

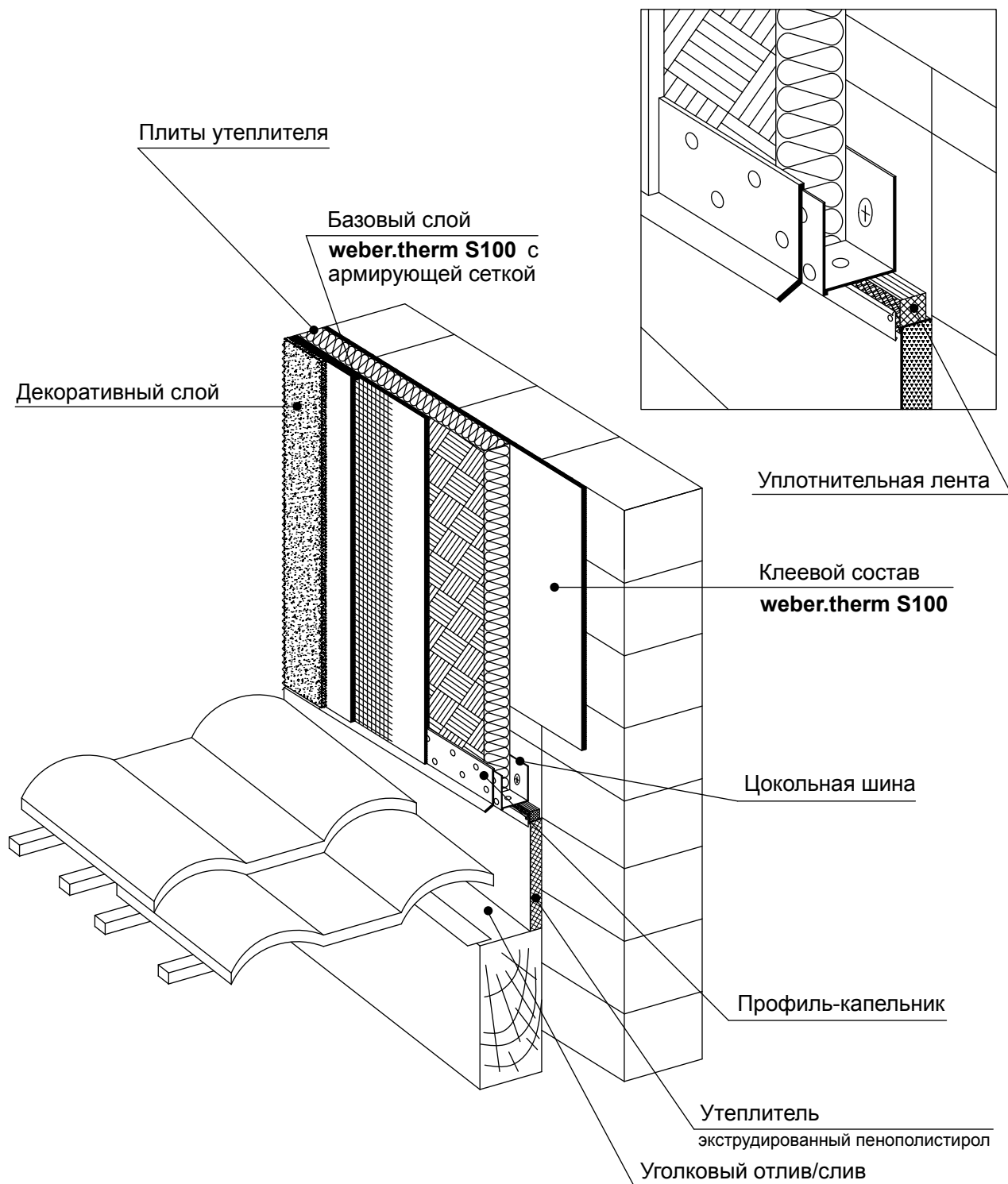

Примыкание СФТК
к наклонному навесу

3. Примыкание системы к кровле

ООО "Сен-Гобен Строительная
Продукция Рус"
Тел.: +7 (495) 775-15-10
www.weber-veltonit.ru

Лист 62

WT-3/010

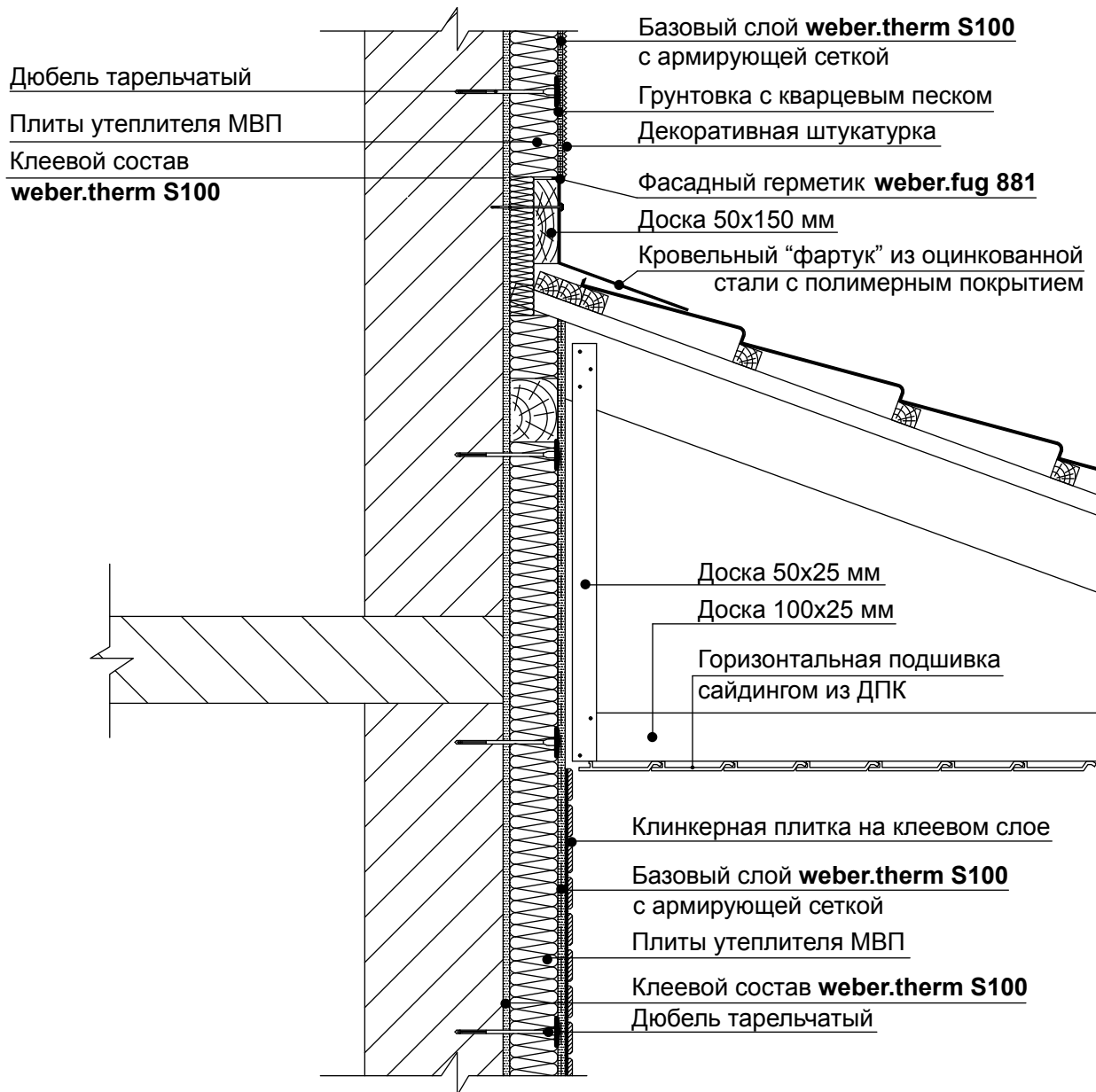

Примыкание СФТК к кровле

3. Примыкание системы к кровле

ООО "Сен-Гобен Строительная
 Продукция Рус"
 Тел.: +7 (495) 775-15-10
www.weber-vetonit.ru

Лист 63
 WT-3/011

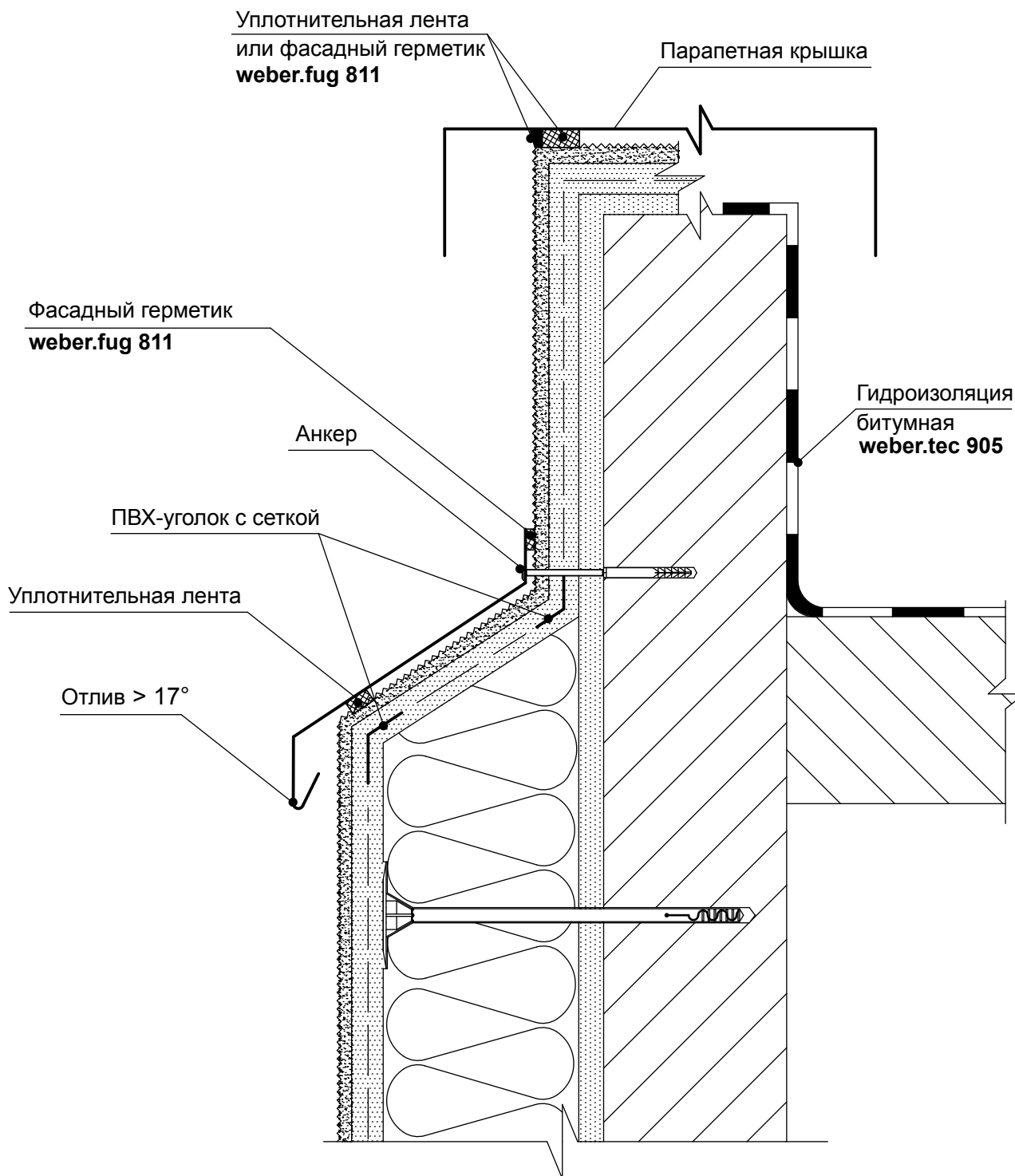

Переход системы к неутепляемому
парапету (Вариант 1)

3. Примыкание системы к кровле

ООО "Сен-Гобен Строительная
Продукция Рус"
Тел.: +7 (495) 775-15-10
www.weber-vetonit.ru

Лист 64

WT-3/012

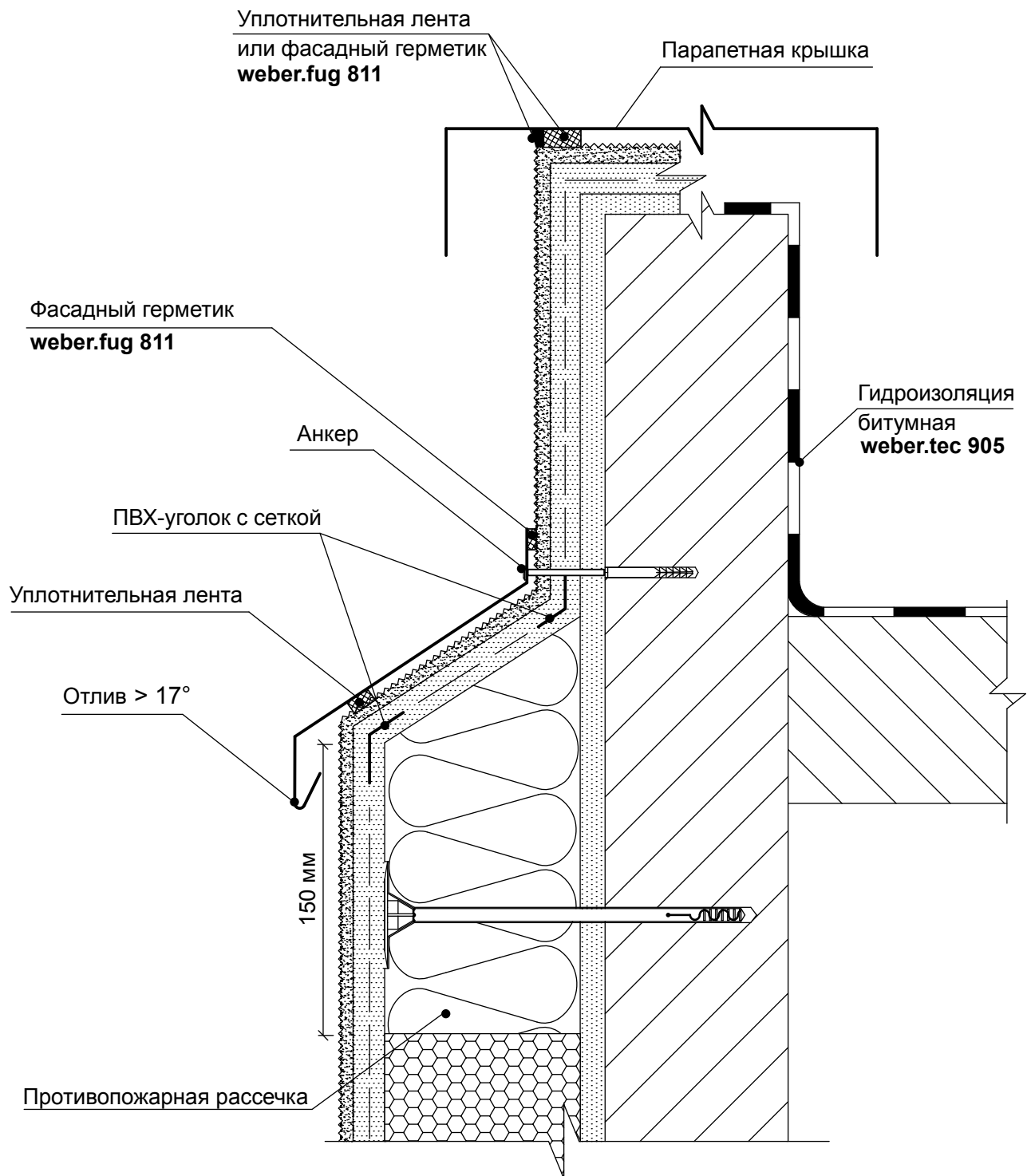

Переход системы к неутепляемому
парапету (Вариант 2)

3. Примыкание системы к кровле

ООО "Сен-Гобен Строительная
Продукция Рус"
Тел.: +7 (495) 775-15-10
www.weber-vetonit.ru

Лист 65
WT-3/013

Примечание:

На поверхности экструдированного пенополистирола необходимо создать искусственную шероховатость для улучшения адгезии.

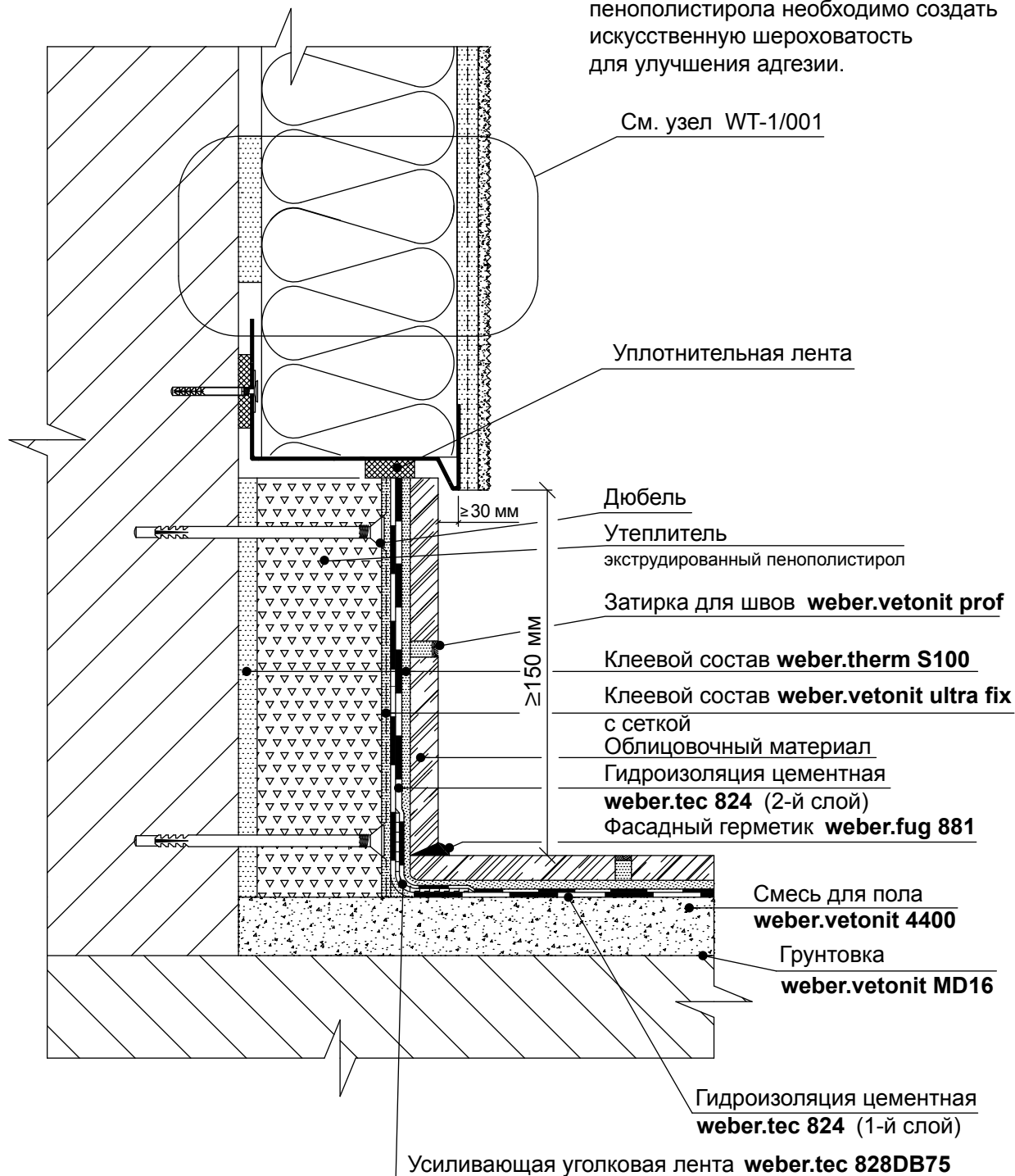

Примыкание системы к цокольной
утепленной части открытого
балкона (Вариант 1)

4. Примыкание системы
к основанию балкона

ООО "Сен-Гобен Строительная
Продукция Рус"
Тел.: +7 (495) 775-15-10
www.weber-vetonit.ru

Лист 66

WT-4/001

Примечание:

На поверхности экструдированного пенополистирола необходимо создать искусственную шероховатость для улучшения адгезии.

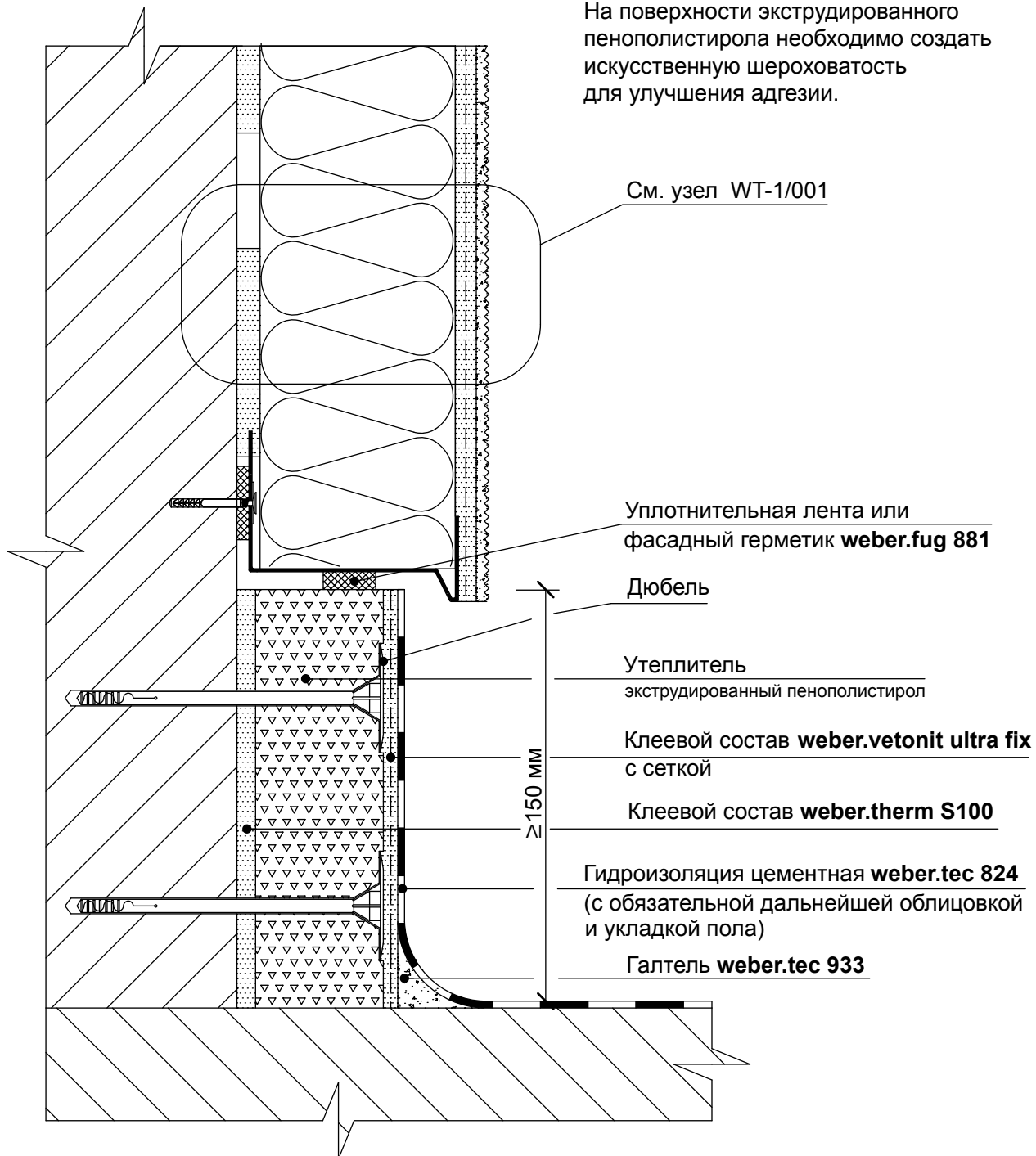

Примыкание системы к цокольной
утепленной части открытого
балкона (Вариант 2)

4. Примыкание системы
к основанию балкона

ООО "Сен-Гобен Строительная
Продукция Рус"
Тел.: +7 (495) 775-15-10
www.weber-vetonit.ru

Лист 67

WT-4/002

Примечание:

На поверхности экструдированного пенополистирола необходимо создать искусственную шероховатость для улучшения адгезии.

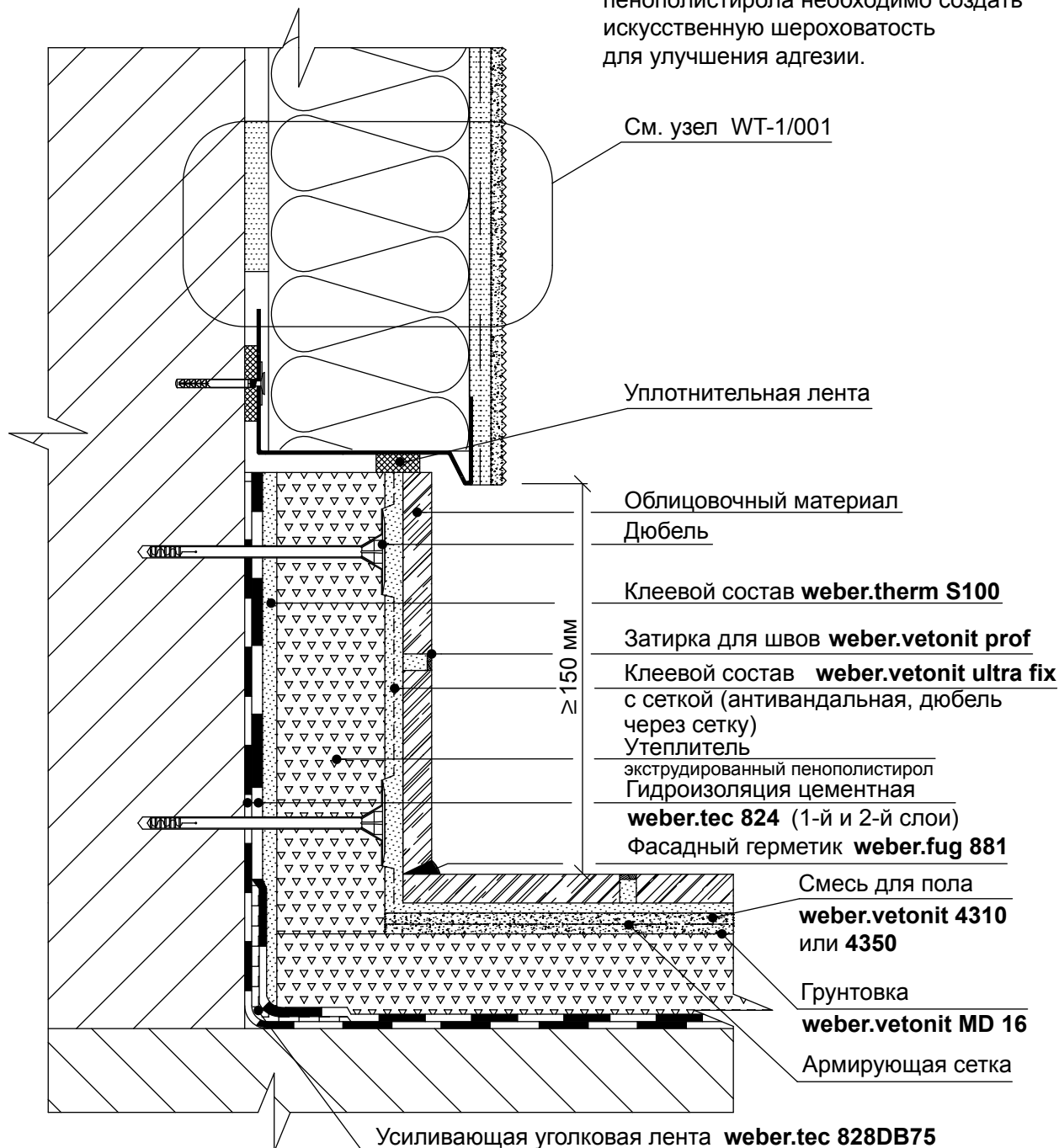

Примечание:

Только для закрытых лоджий.

Примыкание системы к цокольной утепленной части закрытой лоджии

4. Примыкание системы к основанию балкона

ООО "Сен-Гобен Строительная
 Продукция Рус"
 Тел.: +7 (495) 775-15-10
 www.weber-vetonit.ru

Лист 68
 WT-4/003

Примечание:

На поверхности экструдированного пенополистирола необходимо создать искусственную шероховатость для улучшения адгезии.

Вариант В

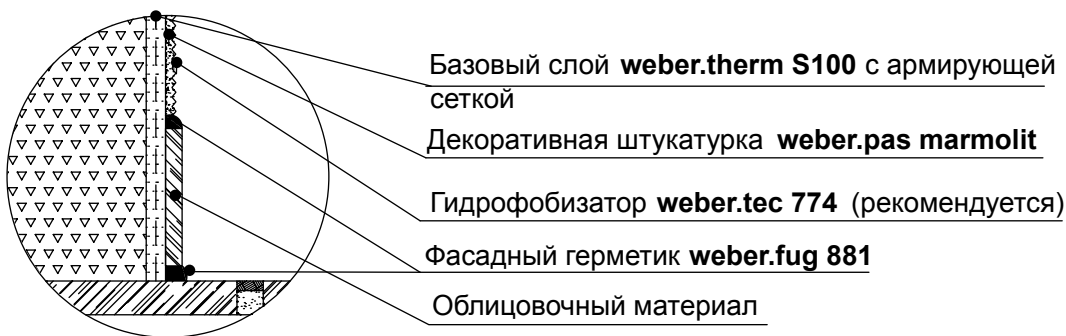

Вариант А

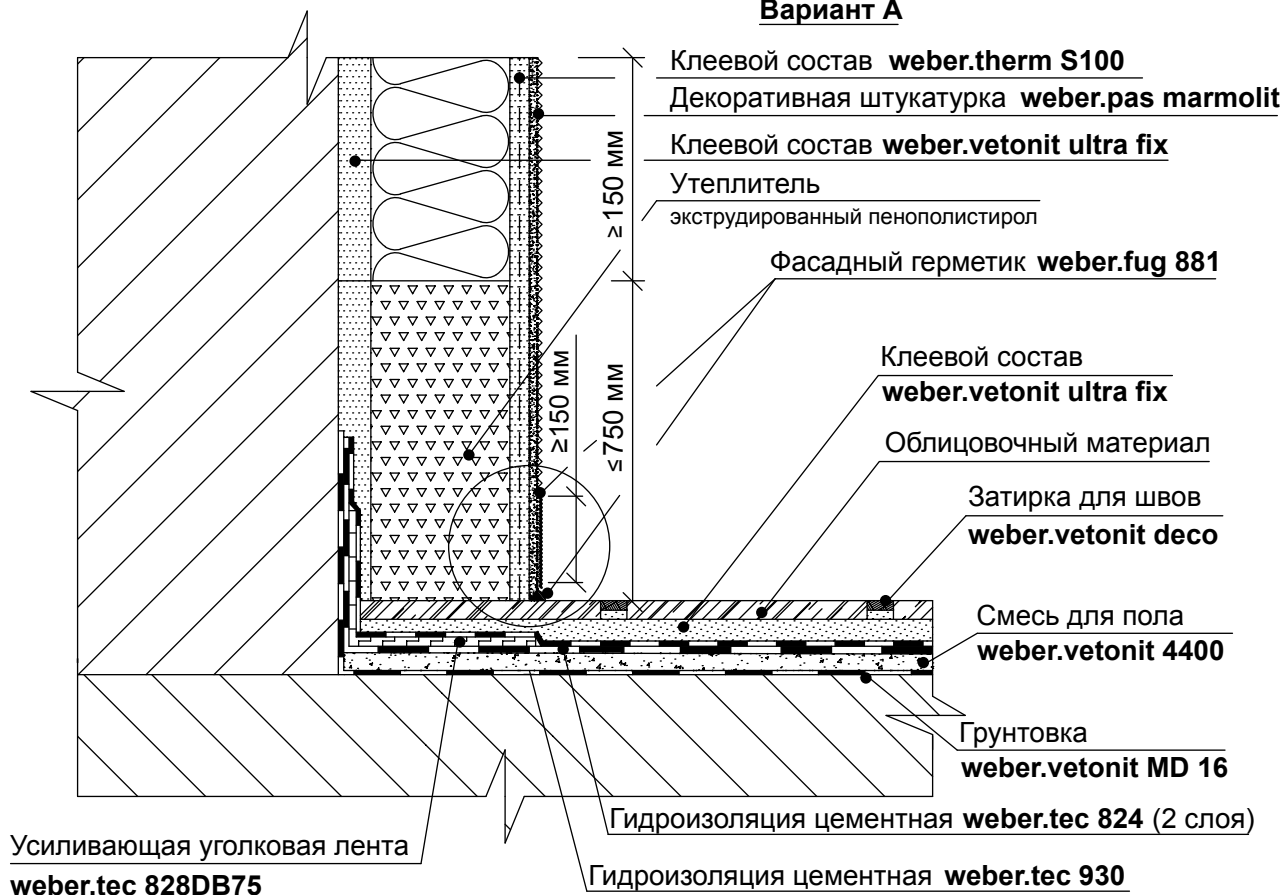

**Примыкание системы
 непосредственно к основанию
 открытого балкона (лоджии)**

4. Примыкание системы
 к основанию балкона

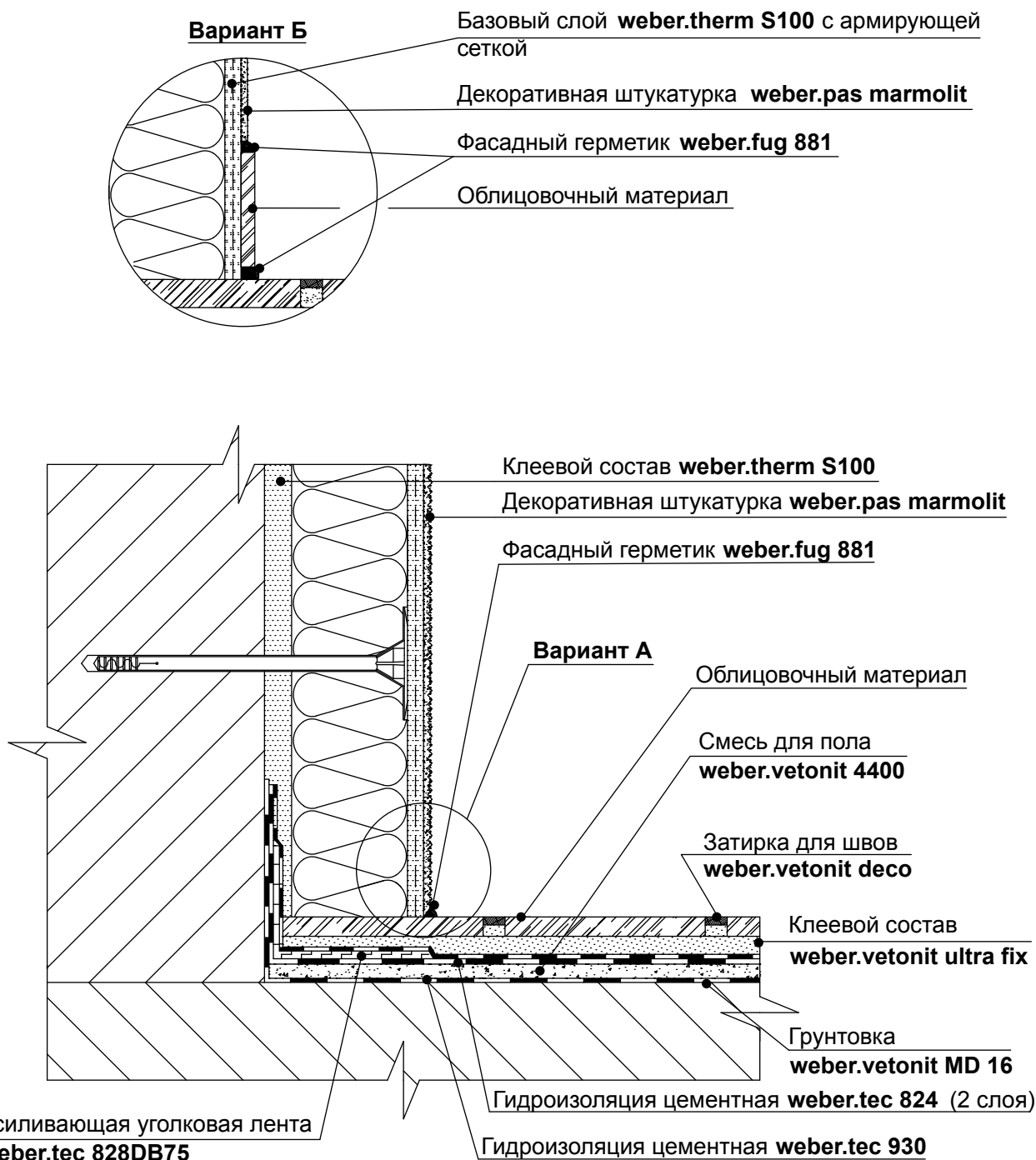

**Примыкание системы
 непосредственно к основанию
 застекленного балкона (лоджии)**

4. Примыкание системы
 к основанию балкона

ООО "Сен-Гобен Строительная
 Продукция Рус"
 Тел.: +7 (495) 775-15-10
 www.weber-vetonit.ru

Лист 70

WT-4/005

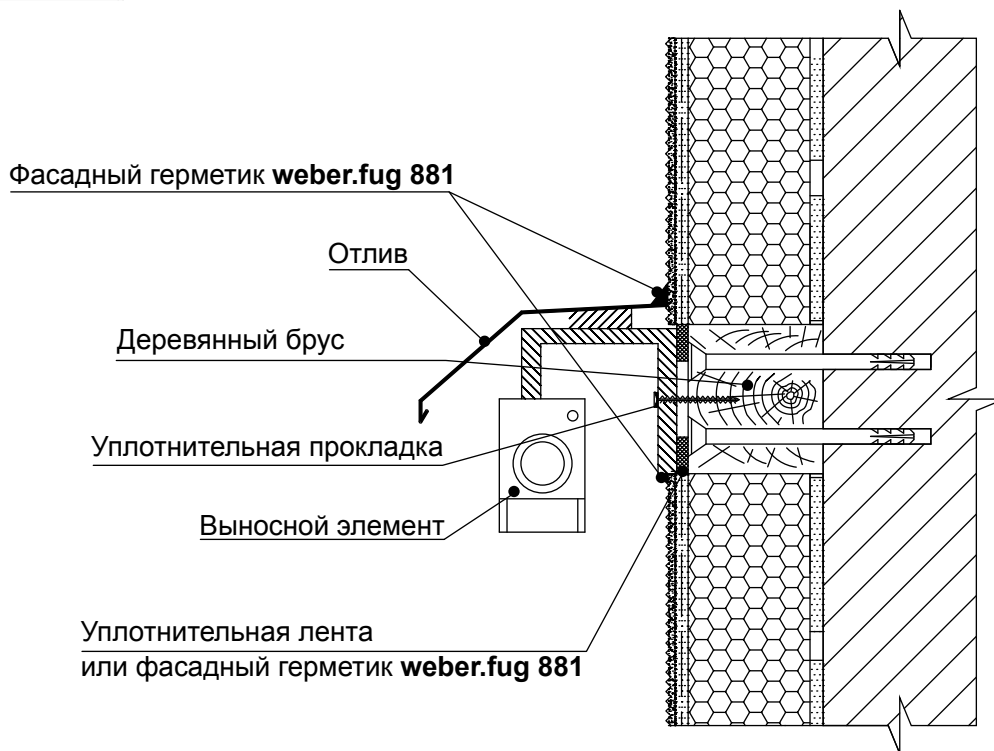
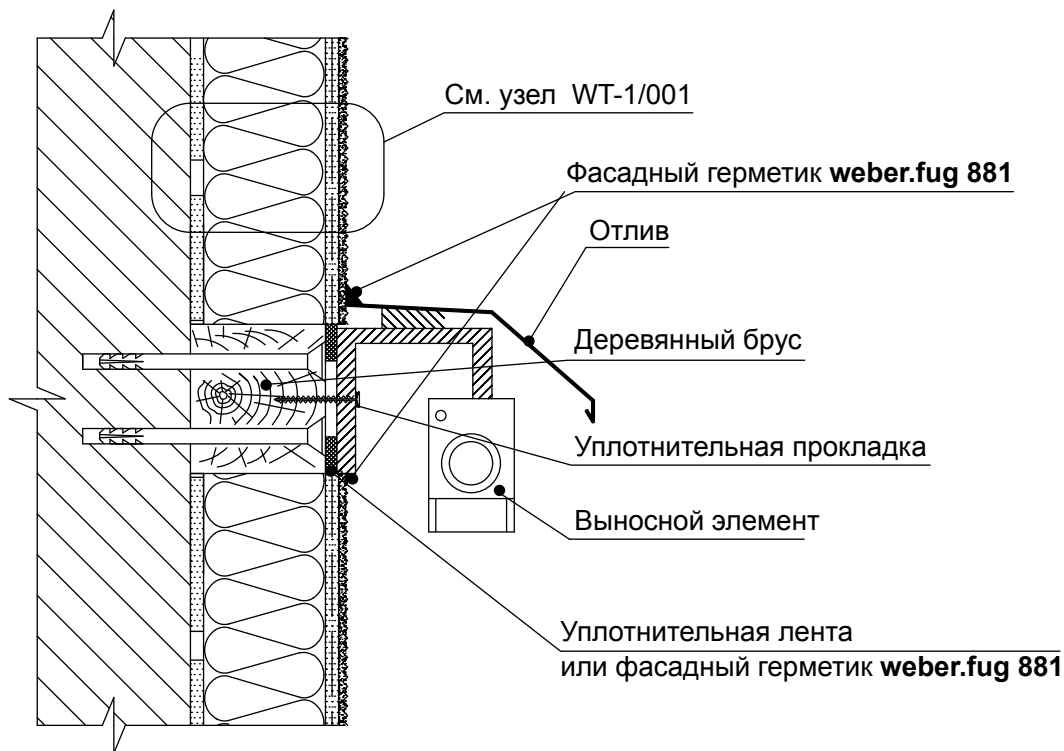

**Примыкание системы
к выносным элементам**
(Вариант 1. Камера видеонаблюдения)

**5. Примыкание системы к внешним
элементам конструкции**

ООО "Сен-Гобен Строительная
Продукция Рус"
Тел.: +7 (495) 775-15-10
www.weber-vetonit.ru

Лист 71

WT-5/001

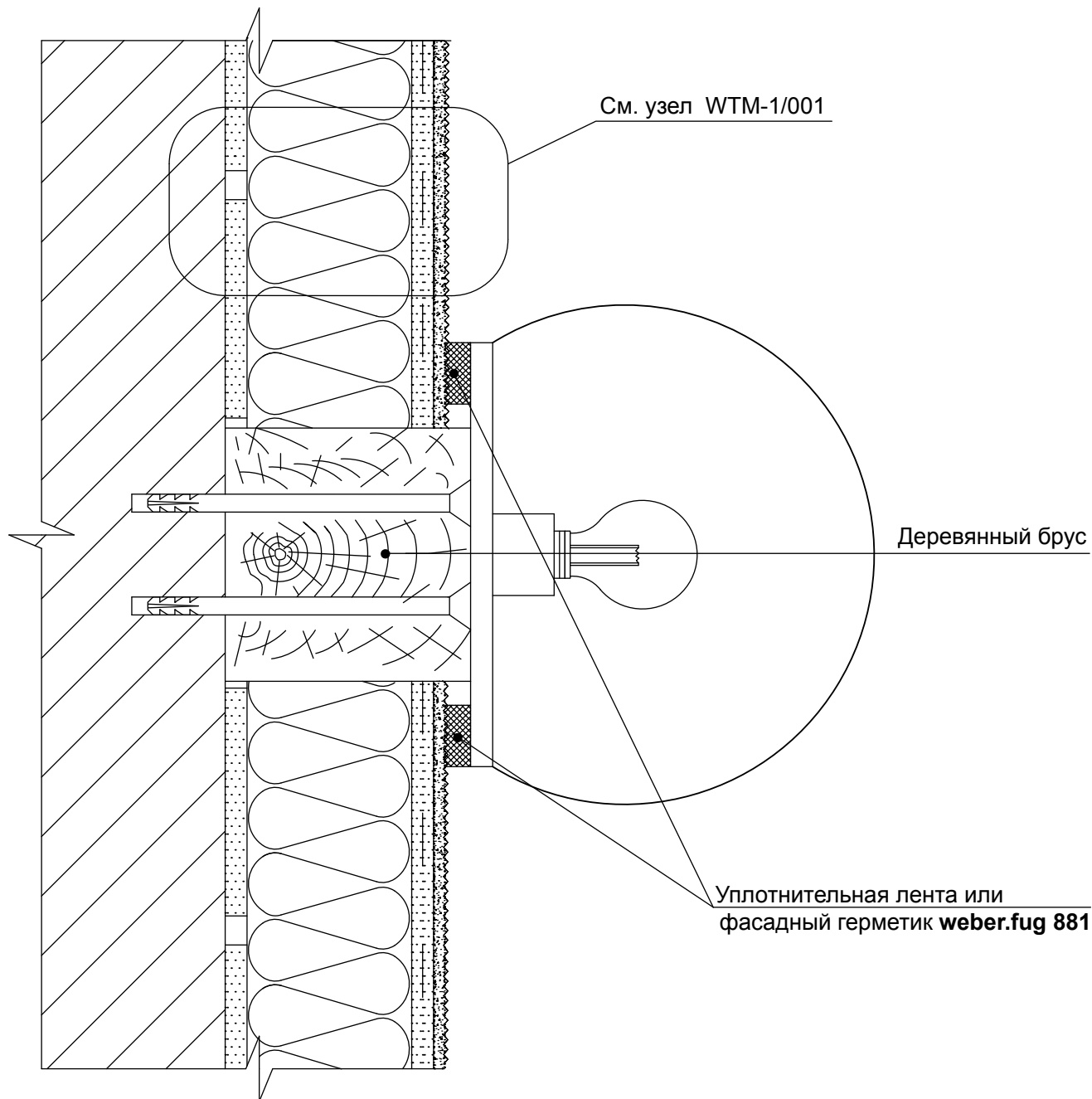

Примечание:

При установке декоративных элементов в стиле Fachwerk допускается их крепление на анкерах сквозь полностью выполненную систему.

**Примыкание системы
к выносным элементам
(Вариант 2. Осветительный прибор)**

**5. Примыкание системы к внешним
элементам конструкции**

ООО "Сен-Гобен Строительная
Продукция Рус"
Тел.: +7 (495) 775-15-10
www.weber-vetonit.ru

Лист 72

WT-5/002

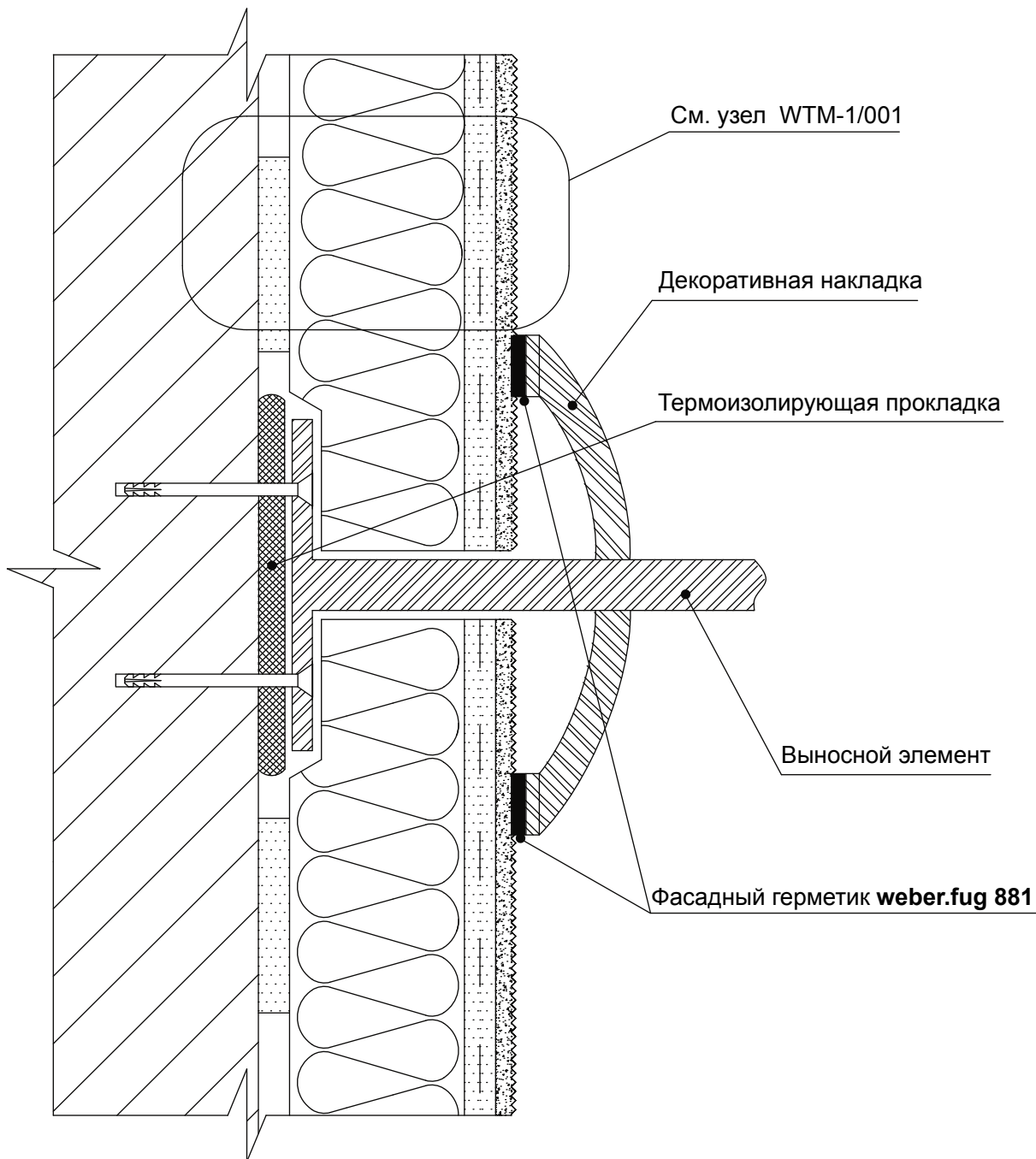

**Примыкание системы
к выносным элементам
(Вариант 3. Ограждение балкона)**

**5. Примыкание системы к внешним
элементам конструкции**

ООО "Сен-Гобен Строительная
Продукция Рус"
Тел.: +7 (495) 775-15-10
www.weber-vetonit.ru

Лист 73

WT-5/003

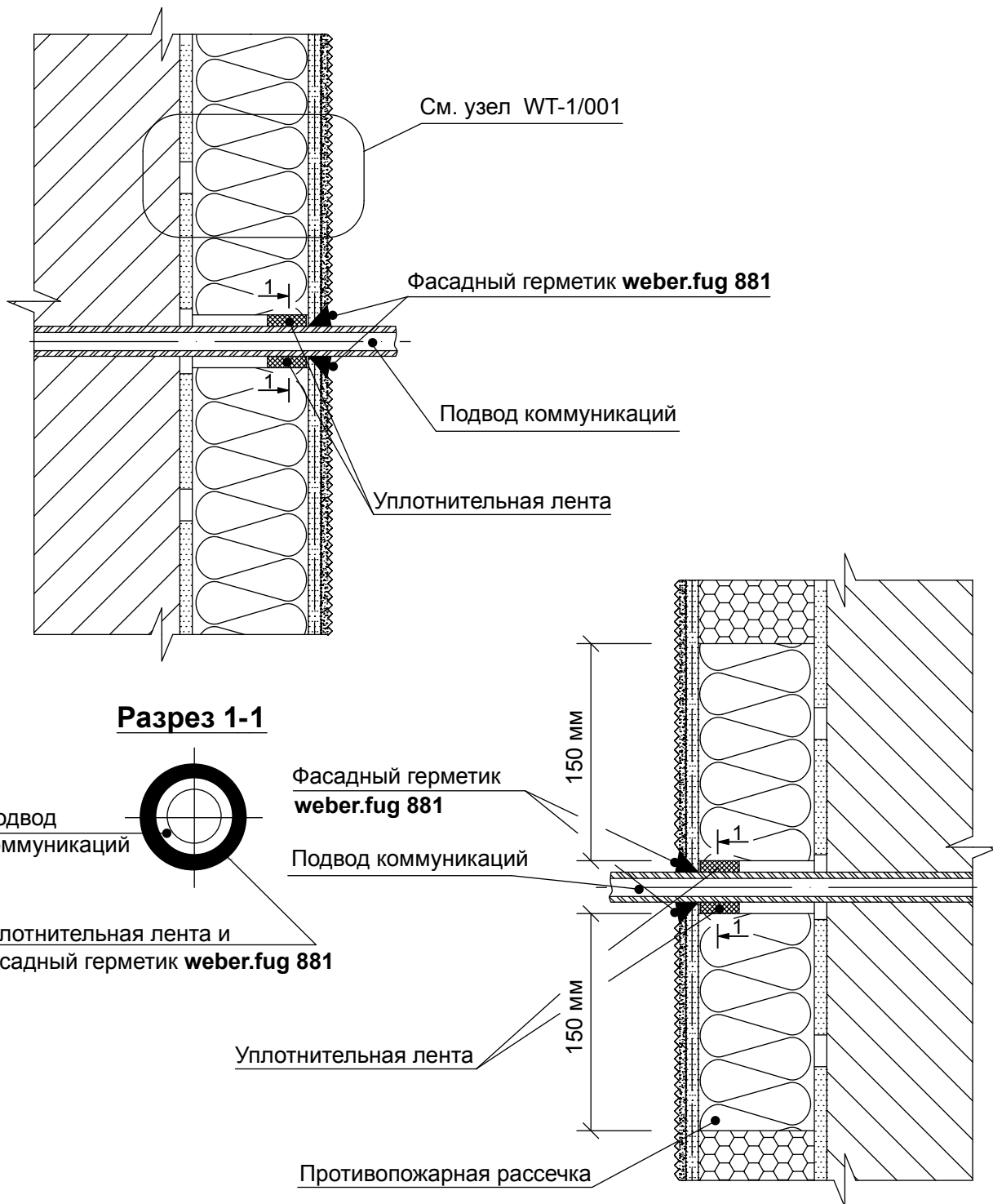

Сопряжение системы с проходящим элементом внешних коммуникаций

5. Примыкание системы к внешним элементам конструкции

ООО "Сен-Гобен Строительная
 Продукция Рус"
 Тел.: +7 (495) 775-15-10
 www.weber-veltonit.ru

Лист 74

WT-5/004

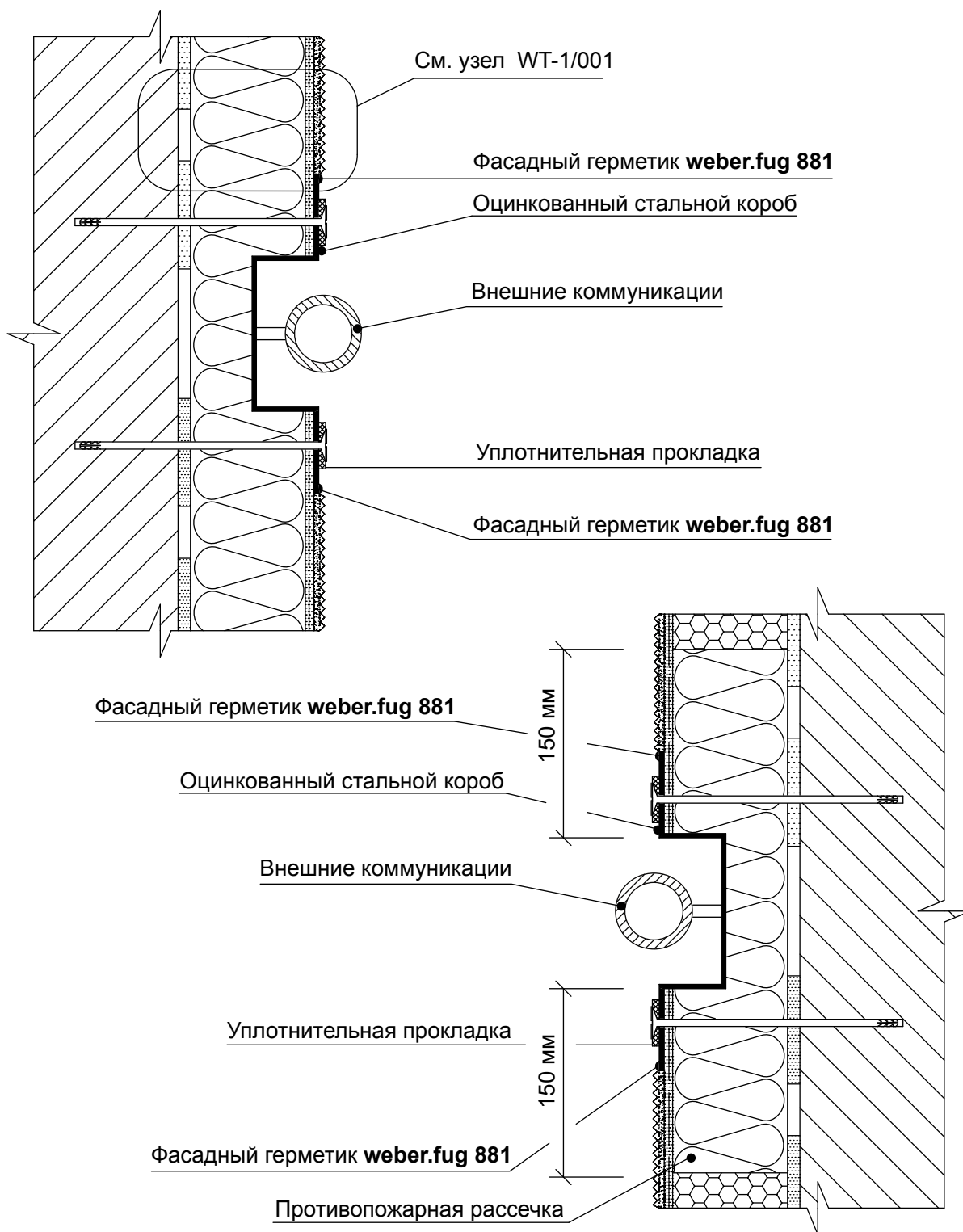

**Сопряжение системы
с примыкающим элементом
внешних коммуникаций**

**5. Примыкание системы к внешним
элементам конструкции**

ООО "Сен-Гобен Строительная
Продукция Рус"
Тел.: +7 (495) 775-15-10
www.weber-vetonit.ru

Лист 75
WT-5/005

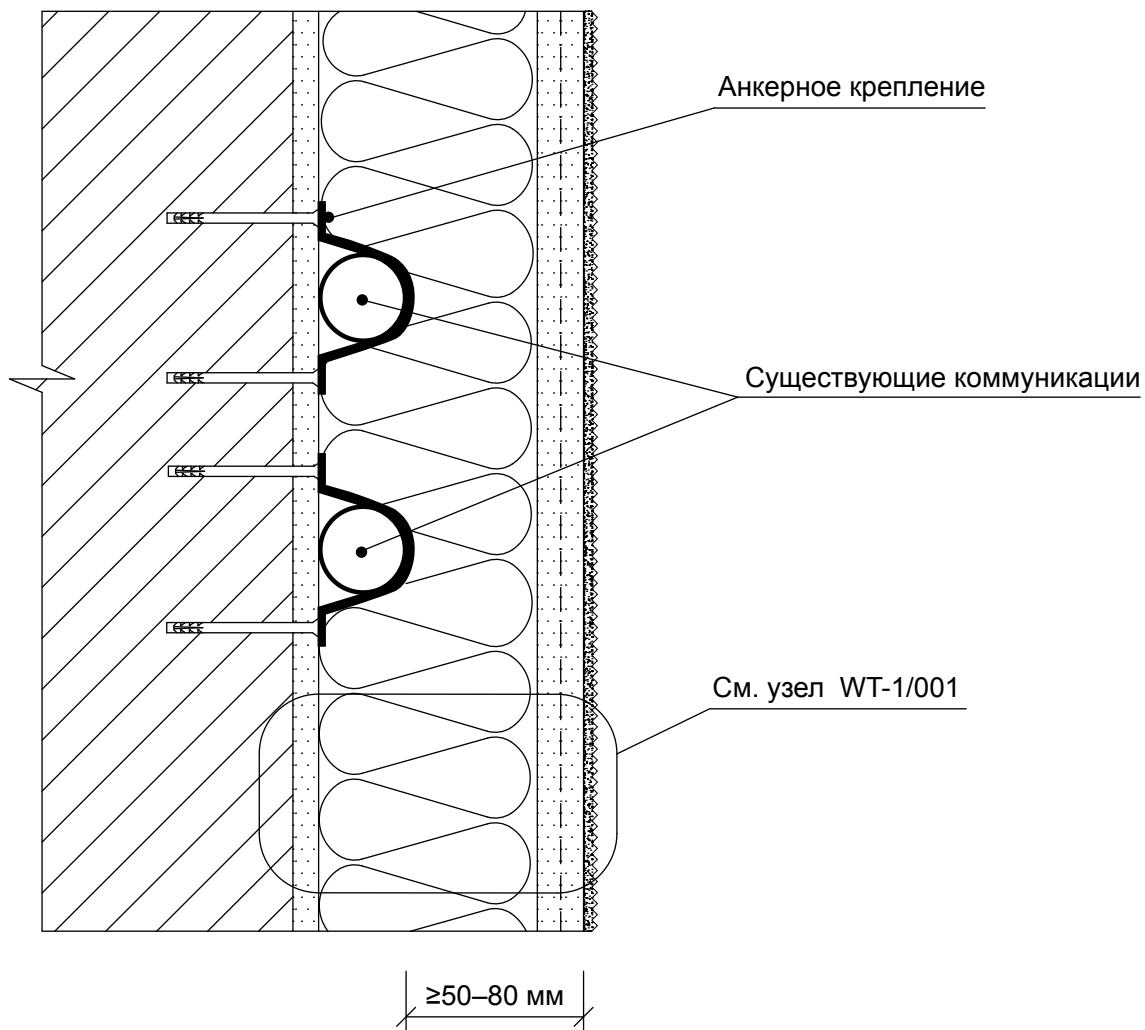

Примыкание системы
к существующим коммуникациям

5. Примыкание системы к внешним
элементам конструкции

ООО "Сен-Гобен Строительная
Продукция Рус"
Тел.: +7 (495) 775-15-10
www.weber-vetonit.ru

Лист 76
WT-5/006

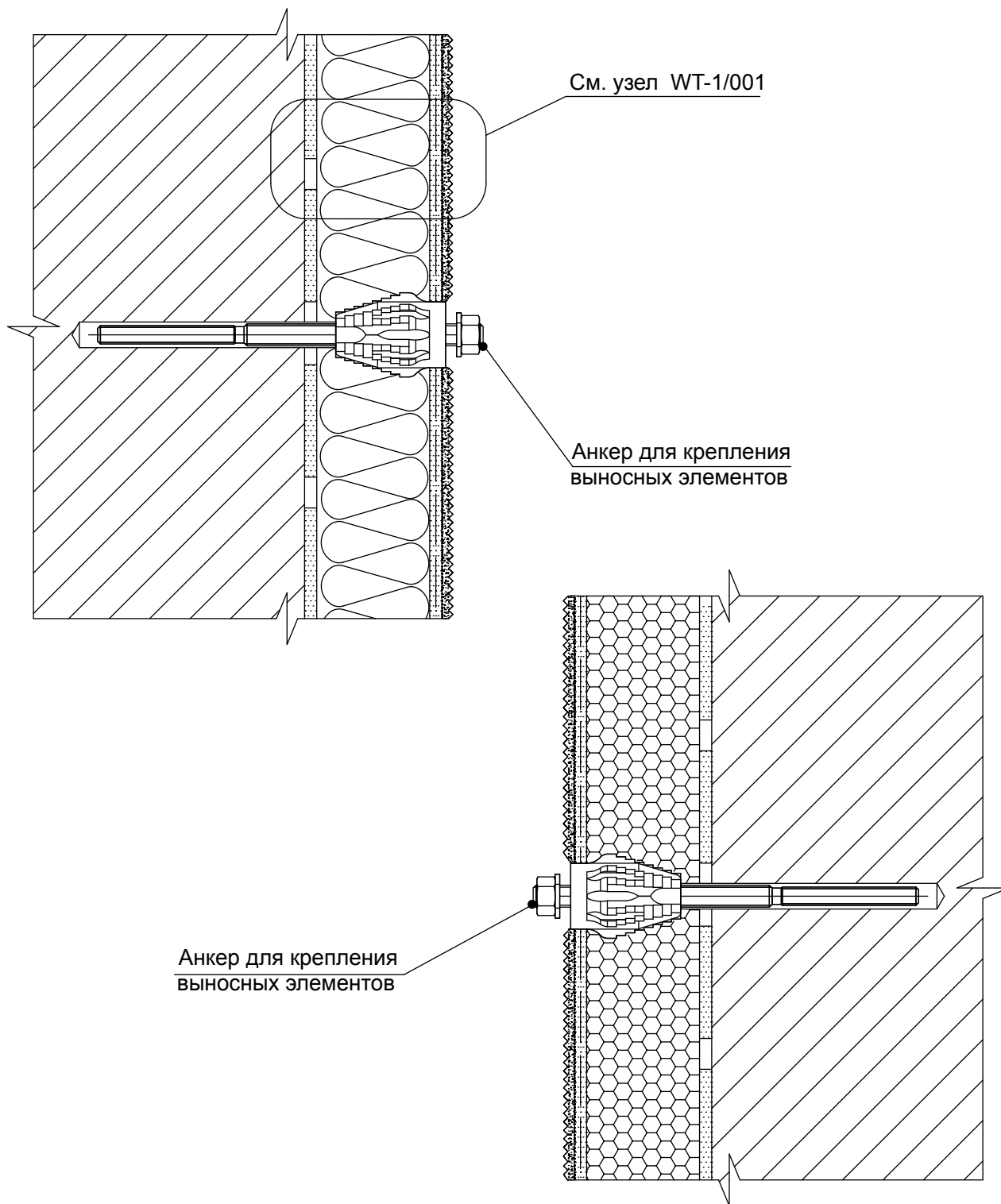

Сопряжение системы с элементом
крепёжной конструкции

5. Примыкание системы к внешним
элементам конструкции

ООО "Сен-Гобен Строительная
Продукция Рус"
Тел.: +7 (495) 775-15-10
www.weber-vetonit.ru

Лист 77

WT-5/007

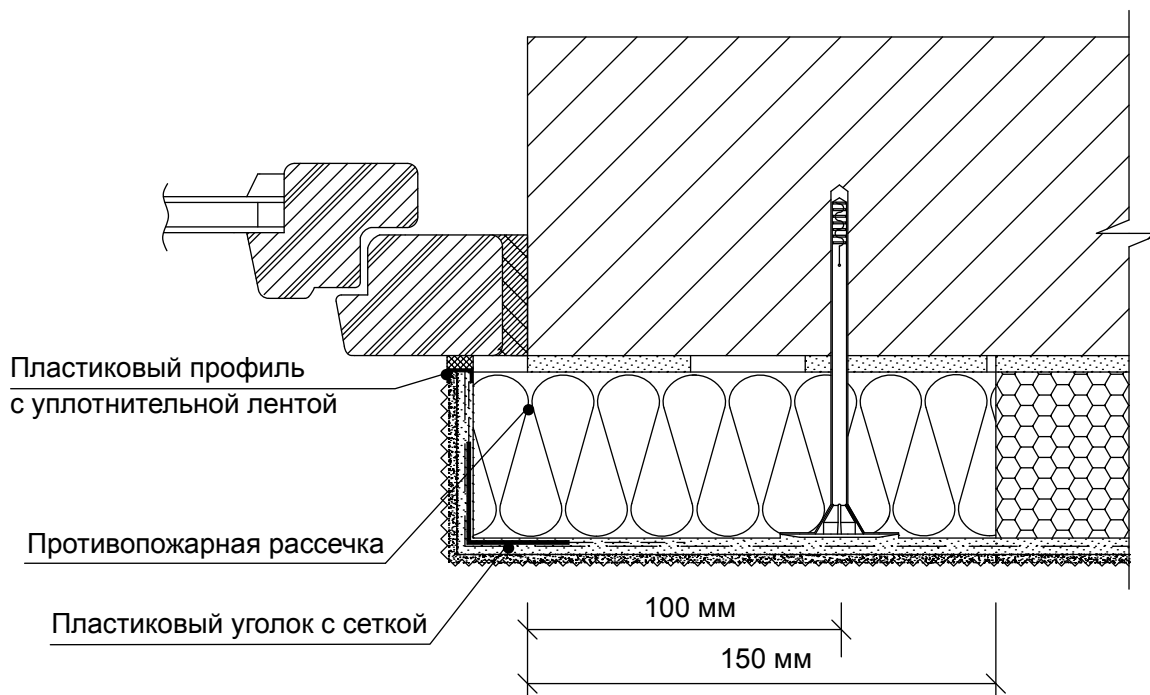
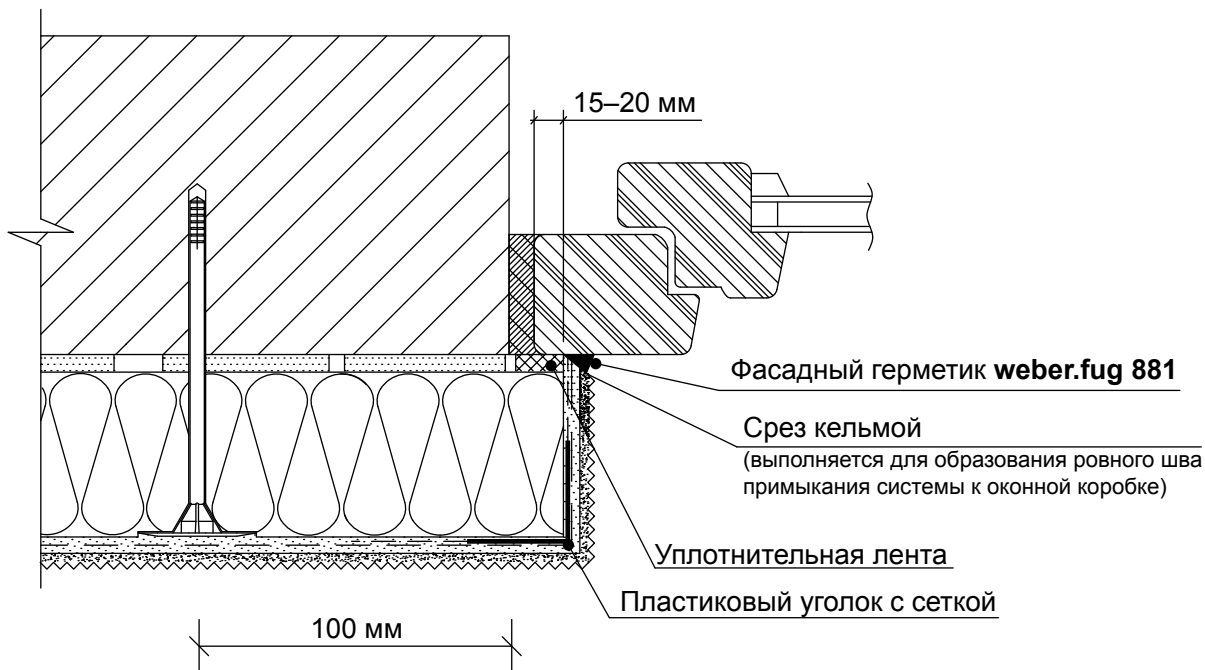

Примечание:

Выполнение узла примыкания СФТК к оконной раме возможно с помощью профиля примыкания или герметика с уплотнительной лентой.

Примыкание системы к окнам (дверям), установленным в плоскости со стеной. Вид сбоку

6. Примыкание системы к оконным и дверным проемам

ООО "Сен-Гобен Строительная
 Продукция Рус"
 Тел.: +7 (495) 775-15-10
 www.weber-vetonit.ru

Лист 78

WT-6/001

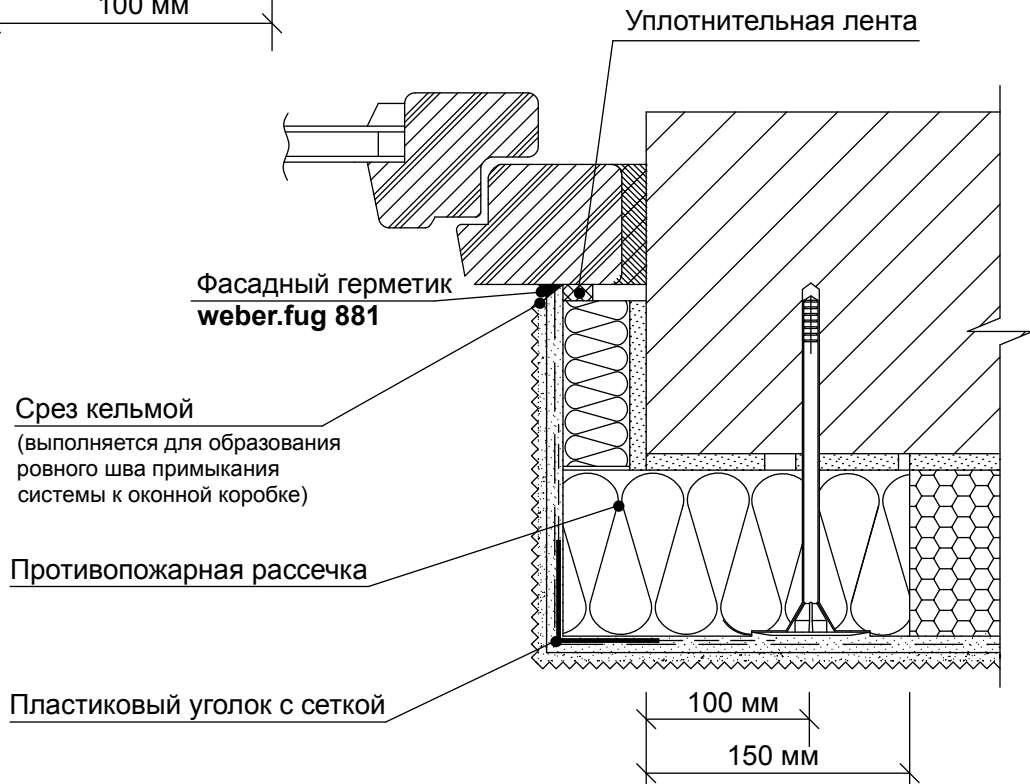
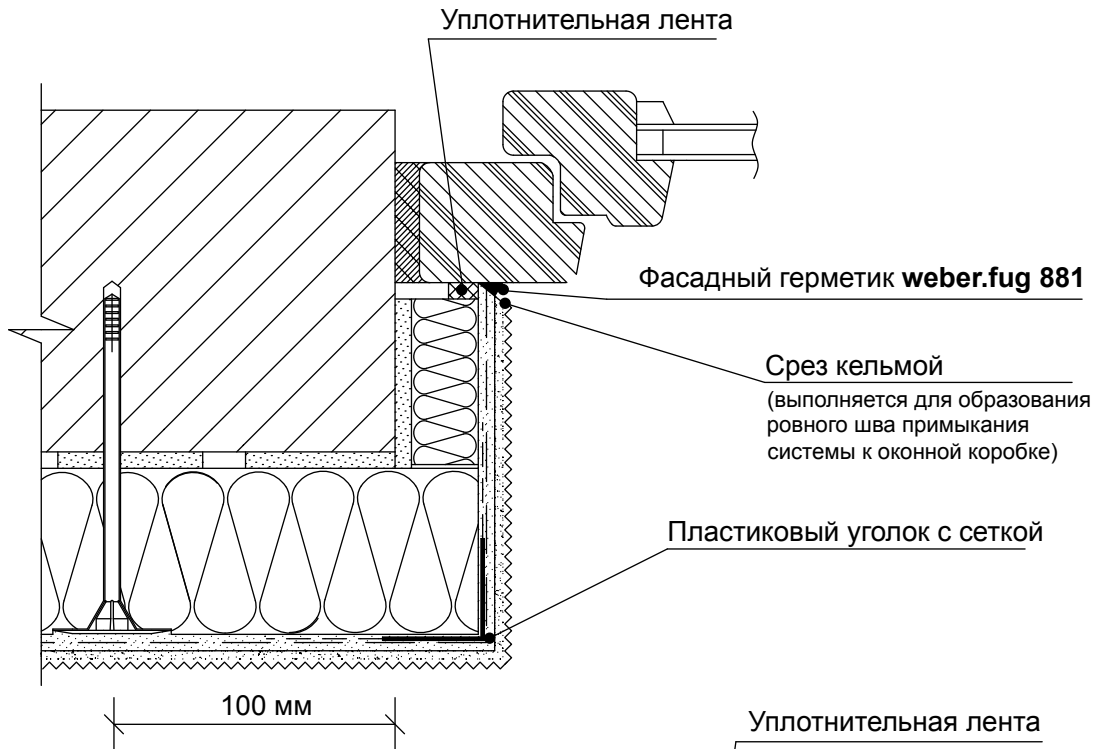

Примыкание системы к проему
с утеплением откоса. Вид сбоку
(Вариант 1)

6. Примыкание системы к оконным
и дверным проемам

ООО "Сен-Гобен Строительная
Продукция Рус"
Тел.: +7 (495) 775-15-10
www.weber-vetonit.ru

Лист 79

WT-6/002

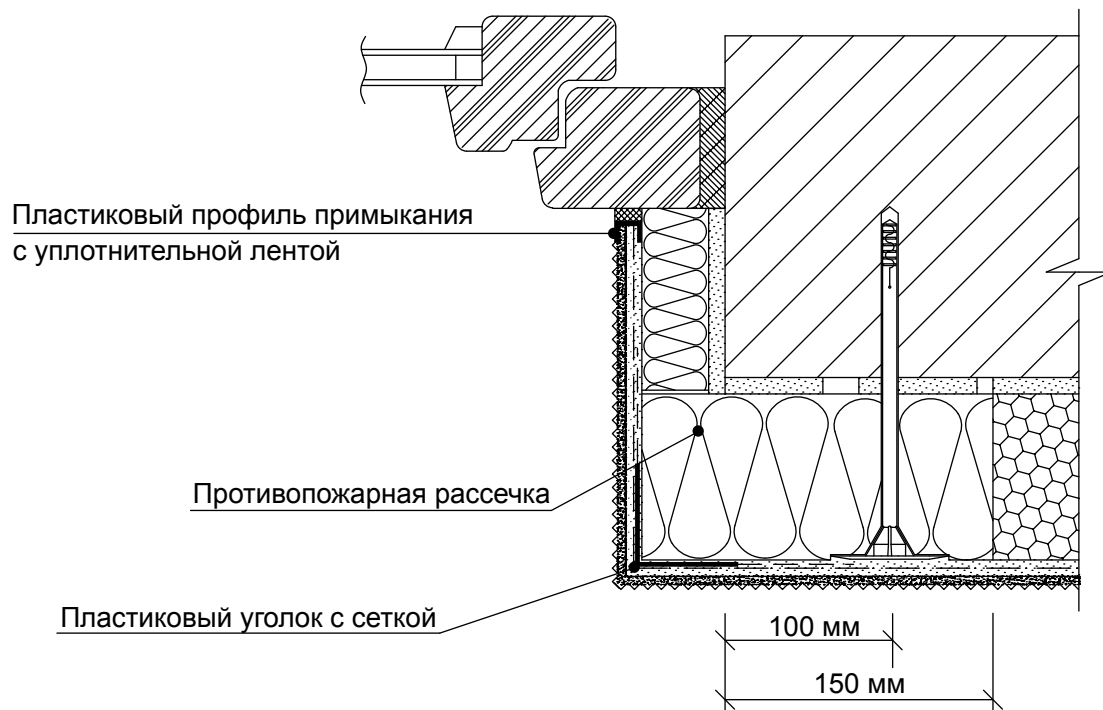
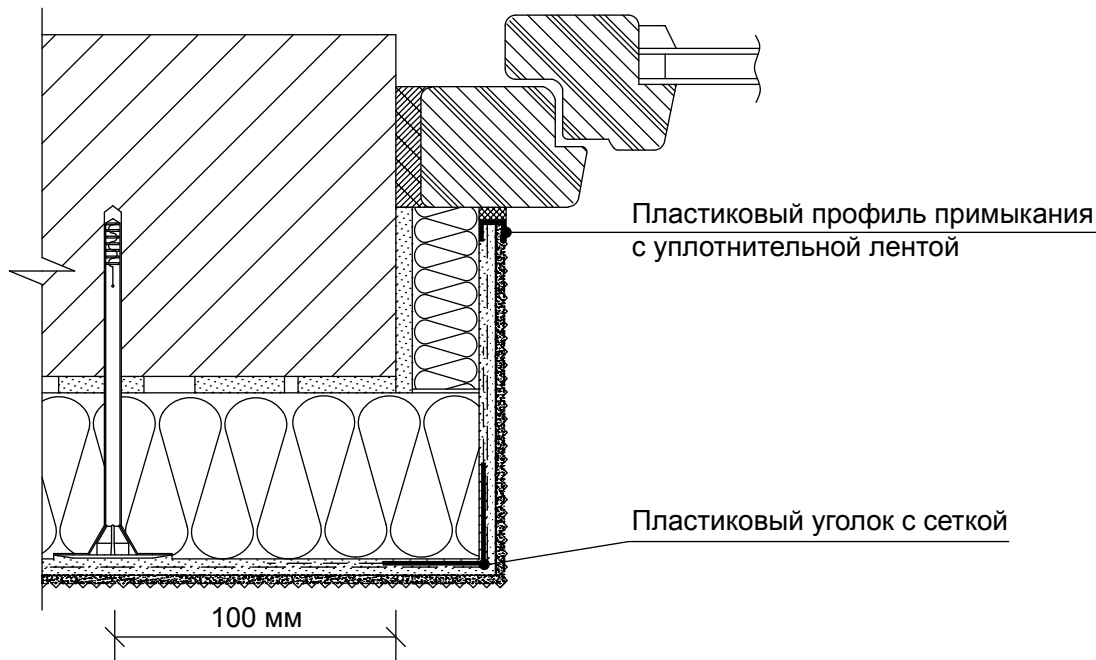

Примыкание системы к проему с утеплением откоса. Вид сбоку (Вариант 2)

6. Примыкание системы к оконным и дверным проемам

ООО "Сен-Гобен Строительная
Продукция Рус"
Тел.: +7 (495) 775-15-10
www.weber-vetonit.ru

Лист 80

WT-6/003

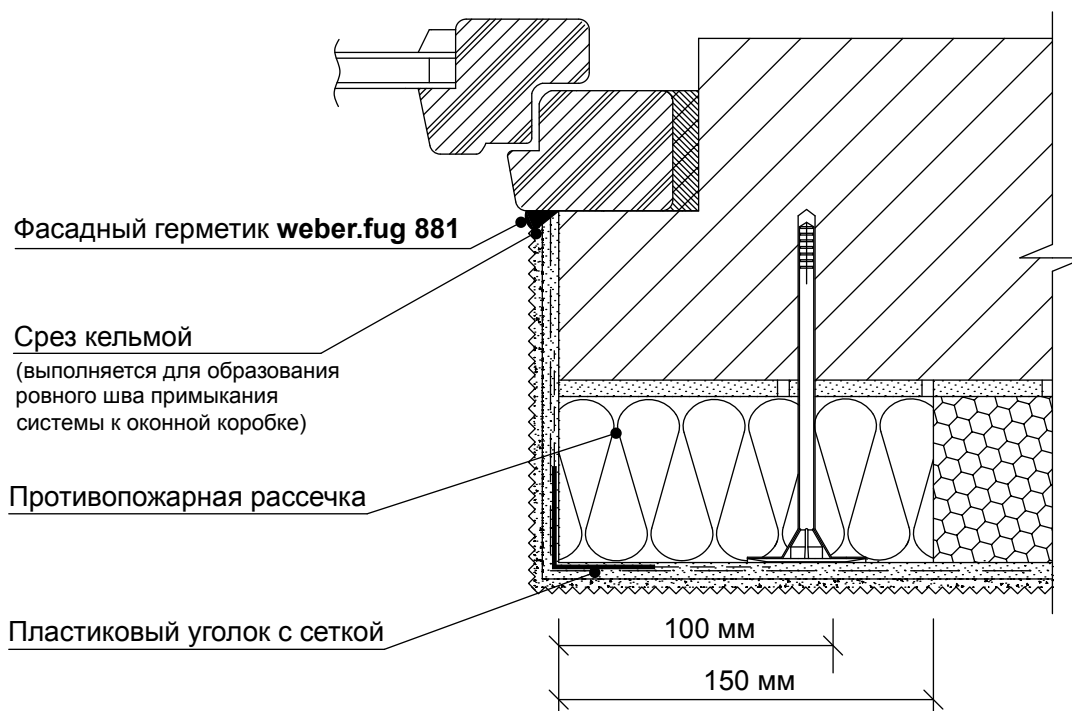
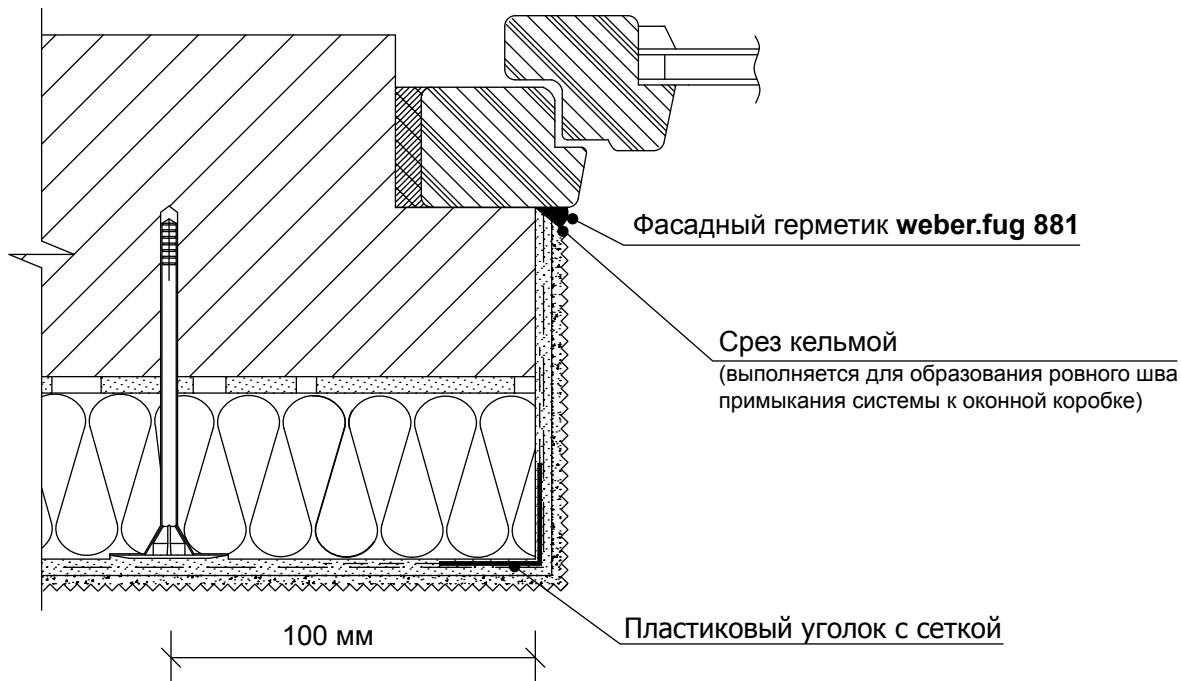

Примечание:

Выполнение узла примыкания СФТК к оконной раме возможно с помощью профиля примыкания или герметика с уплотнительной лентой.

Примыкание системы к проему без утепления откоса. Вид сбоку

6. Примыкание системы к оконным и дверным проемам

ООО "Сен-Гобен Строительная
 Продукция Рус"
 Тел.: +7 (495) 775-15-10
 www.weber-vetonit.ru

Лист 81

WT-6/004

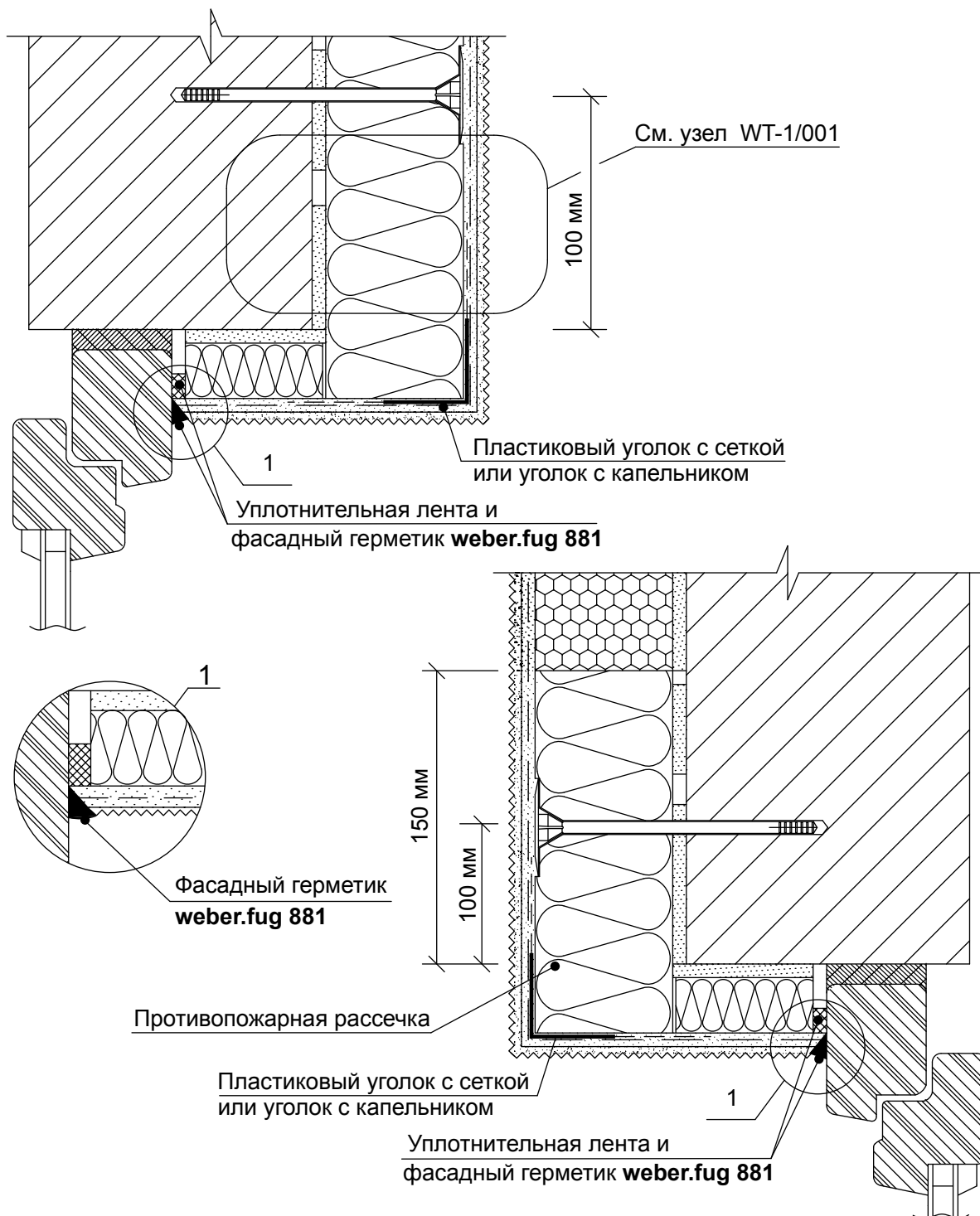

Примечание:

Выполнение узла примыкания СФТК к оконной раме возможно с помощью профиля примыкания или герметика с уплотнительной лентой.

Примыкание системы к проему с утеплением откоса. Вид сверху

6. Примыкание системы к оконным и дверным проемам

ООО "Сен-Гобен Строительная
 Продукция Рус"
 Тел.: +7 (495) 775-15-10
 www.weber-veltonit.ru

Лист 82

WT-6/005

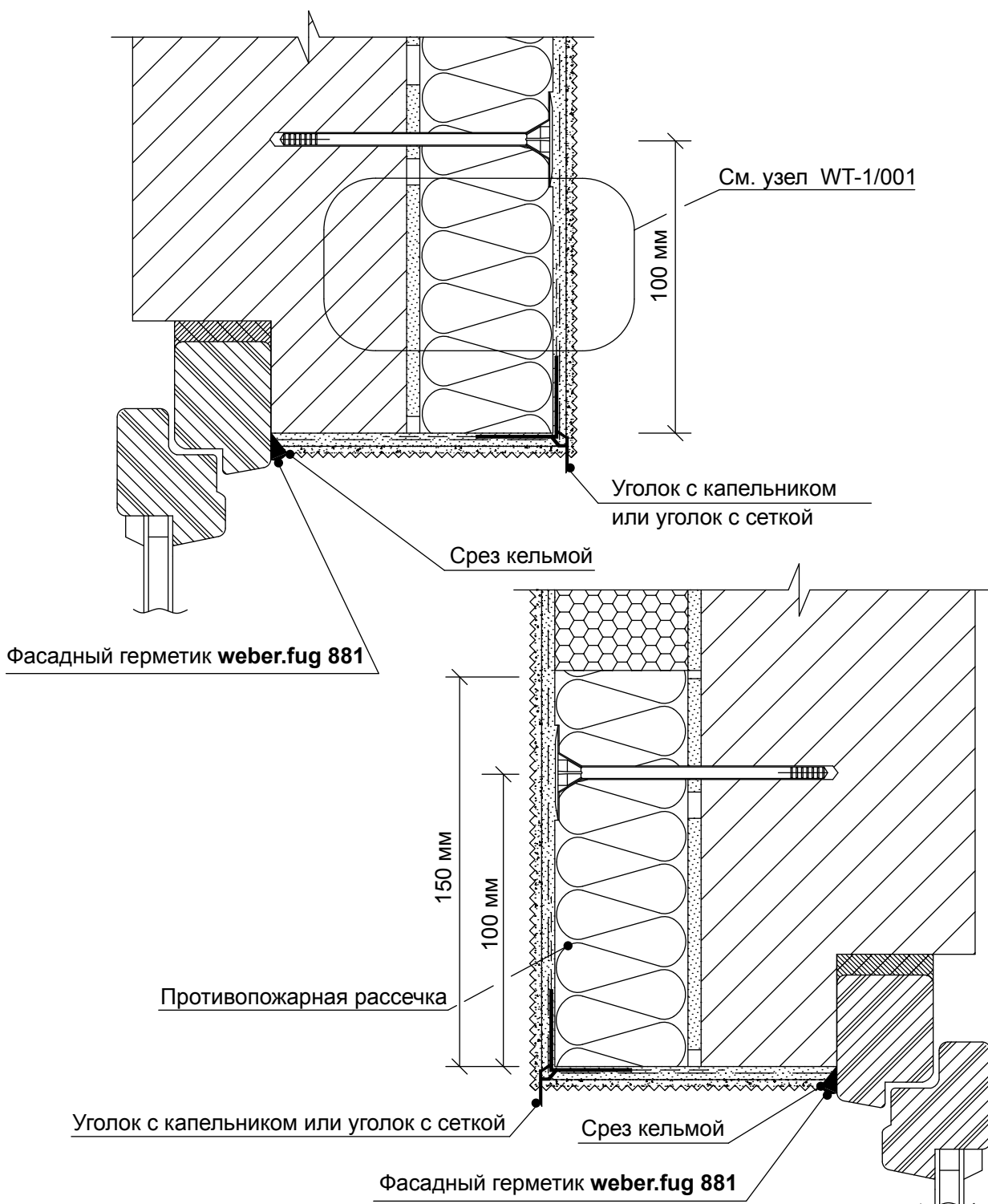

Примыкание системы к проему без
утепления откоса. Вид сверху
(Вариант 1)

6. Примыкание системы к оконным
и дверным проемам

ООО "Сен-Гобен Строительная
Продукция Рус"
Тел.: +7 (495) 775-15-10
www.weber-vetonic.ru

Лист 83

WT-6/006

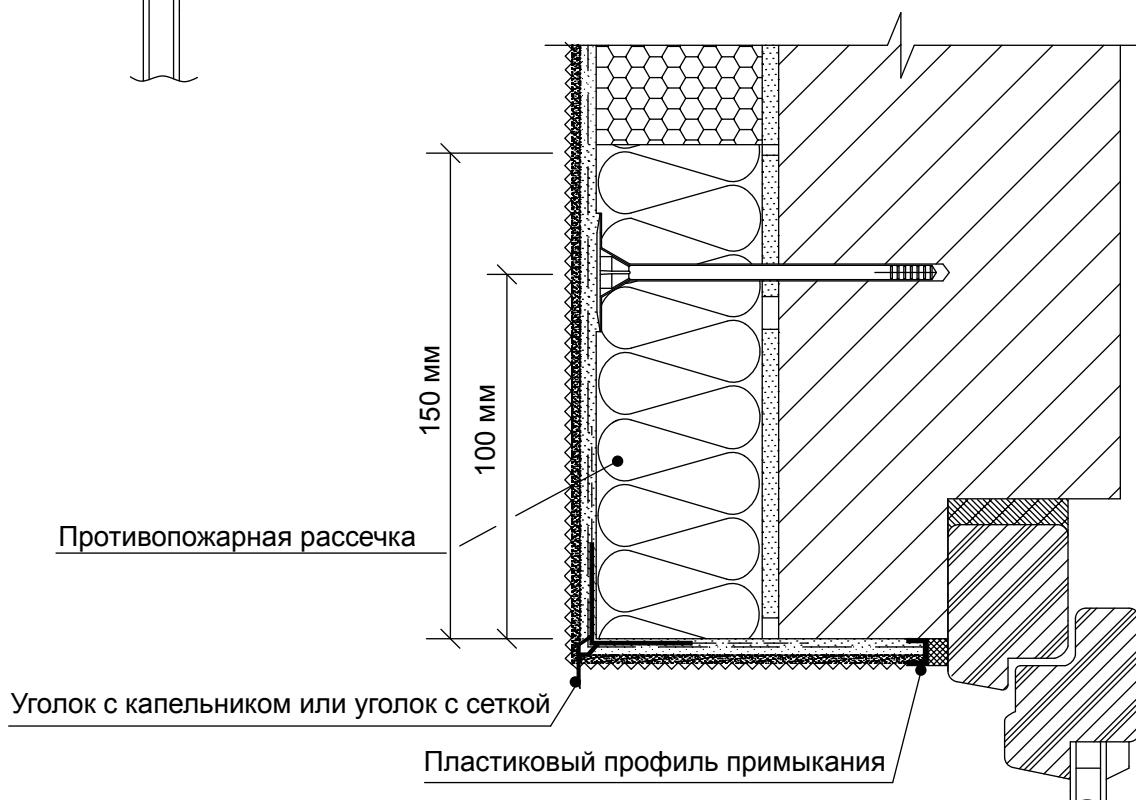
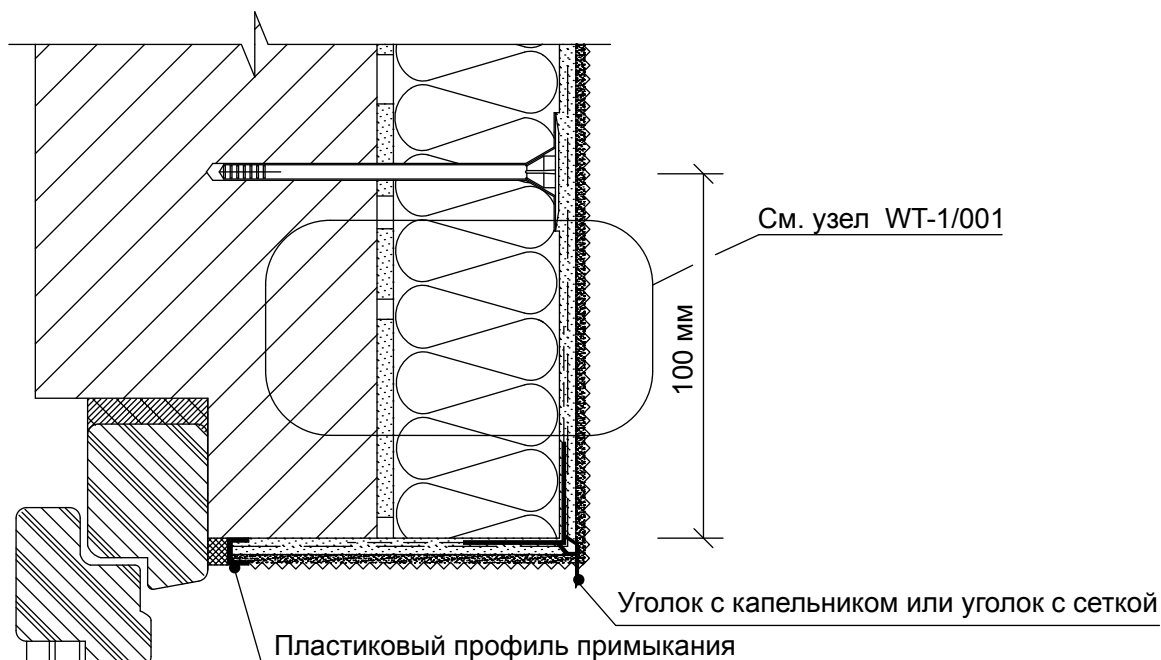

Примыкание системы к проему без
утепления откоса. Вид сверху
(Вариант 2)

6. Примыкание системы к оконным
и дверным проемам

ООО "Сен-Гобен Строительная
Продукция Рус"
Тел.: +7 (495) 775-15-10
www.weber-vetonit.ru

Лист 84

WT-6/007

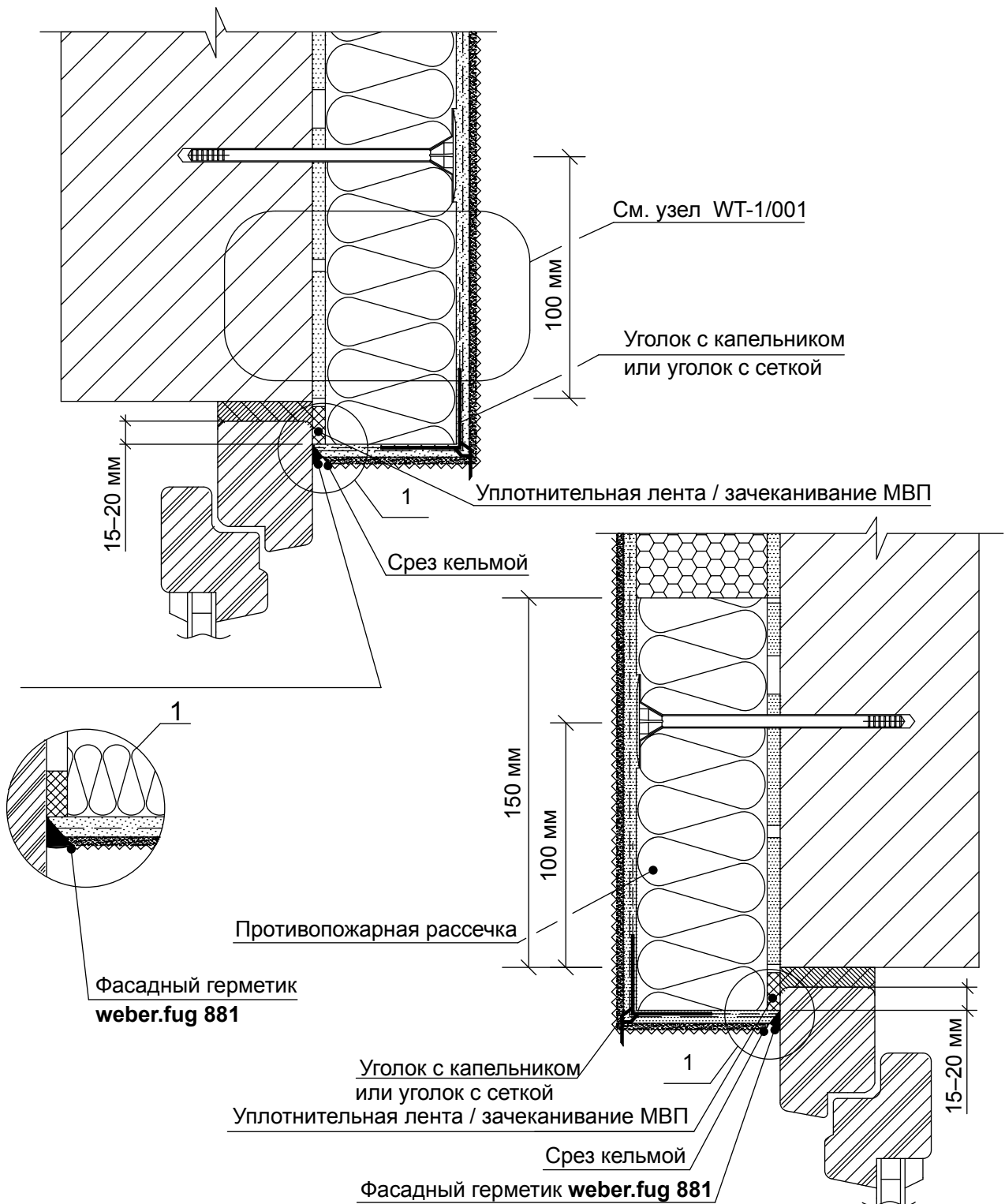

Примыкание системы к окнам
(дверям), установленным в плоскости
со стеной. Вид сверху (Вариант 1)

6. Примыкание системы к оконным
и дверным проемам

ООО "Сен-Гобен Строительная
Продукция Рус"
Тел.: +7 (495) 775-15-10
www.weber-vetonit.ru

Лист 85

WT-6/008

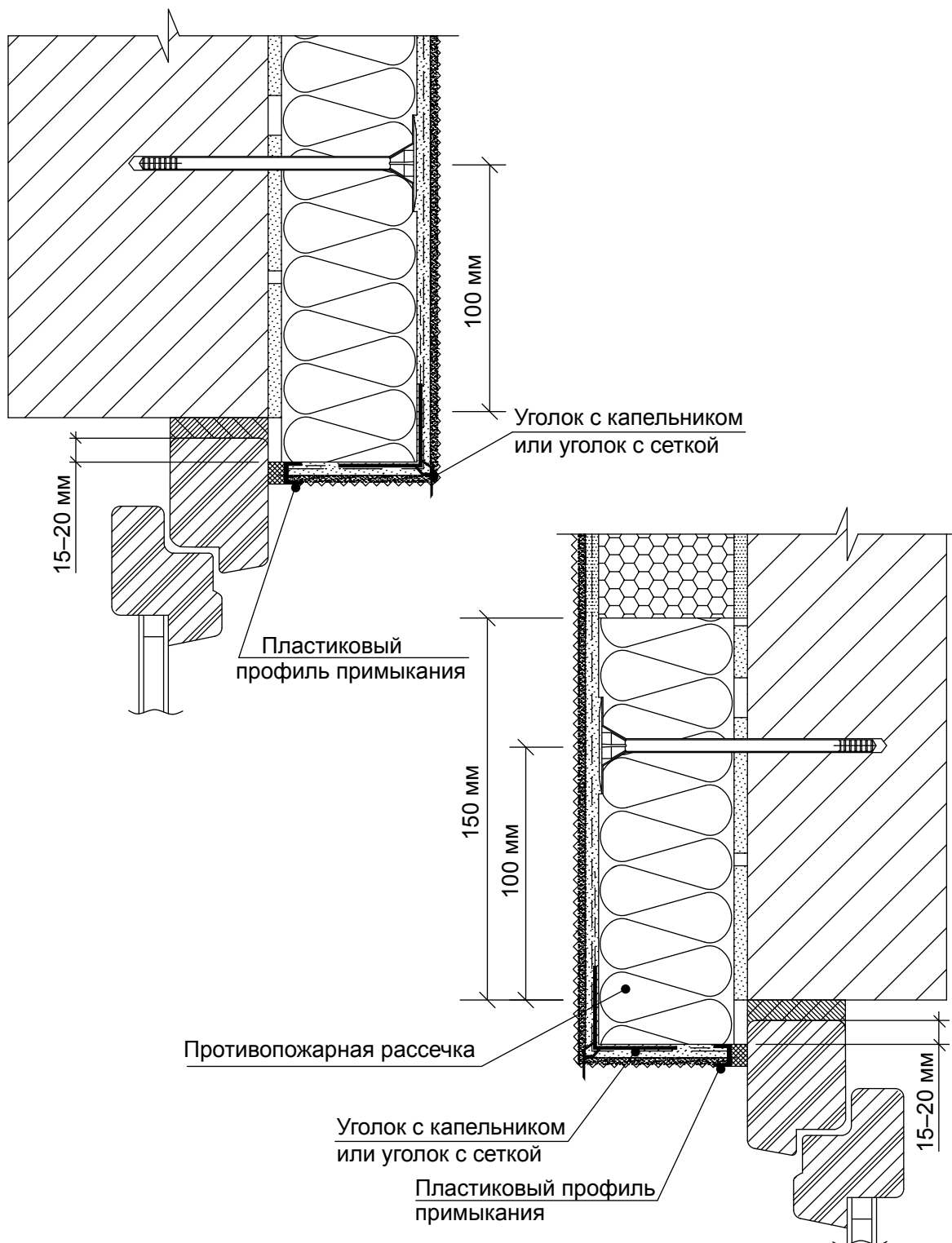

Примыкание системы к окнам
(дверям), установленным в плоскости
со стеной. Вид сверху (Вариант 2)

6. Примыкание системы к оконным
и дверным проемам

ООО "Сен-Гобен Строительная
Продукция Рус"
Тел.: +7 (495) 775-15-10
www.weber-vetonit.ru

Лист 86

WT-6/009

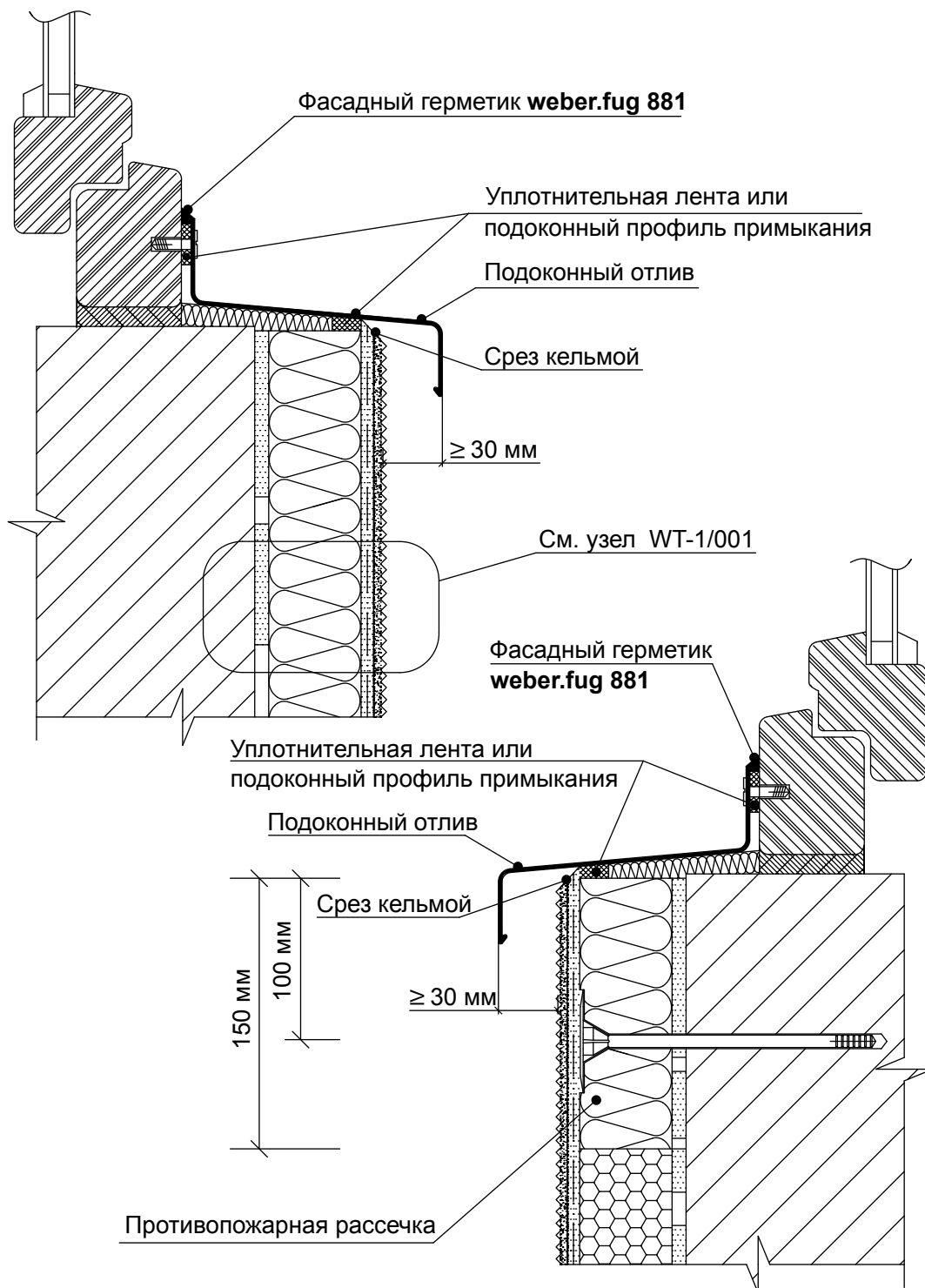

Примыкание системы
к подоконному отливу

6. Примыкание системы к оконным
и дверным проемам

ООО "Сен-Гобен Строительная
Продукция Рус"
Тел.: +7 (495) 775-15-10
www.weber-vetonit.ru

Лист 87

WT-6/010

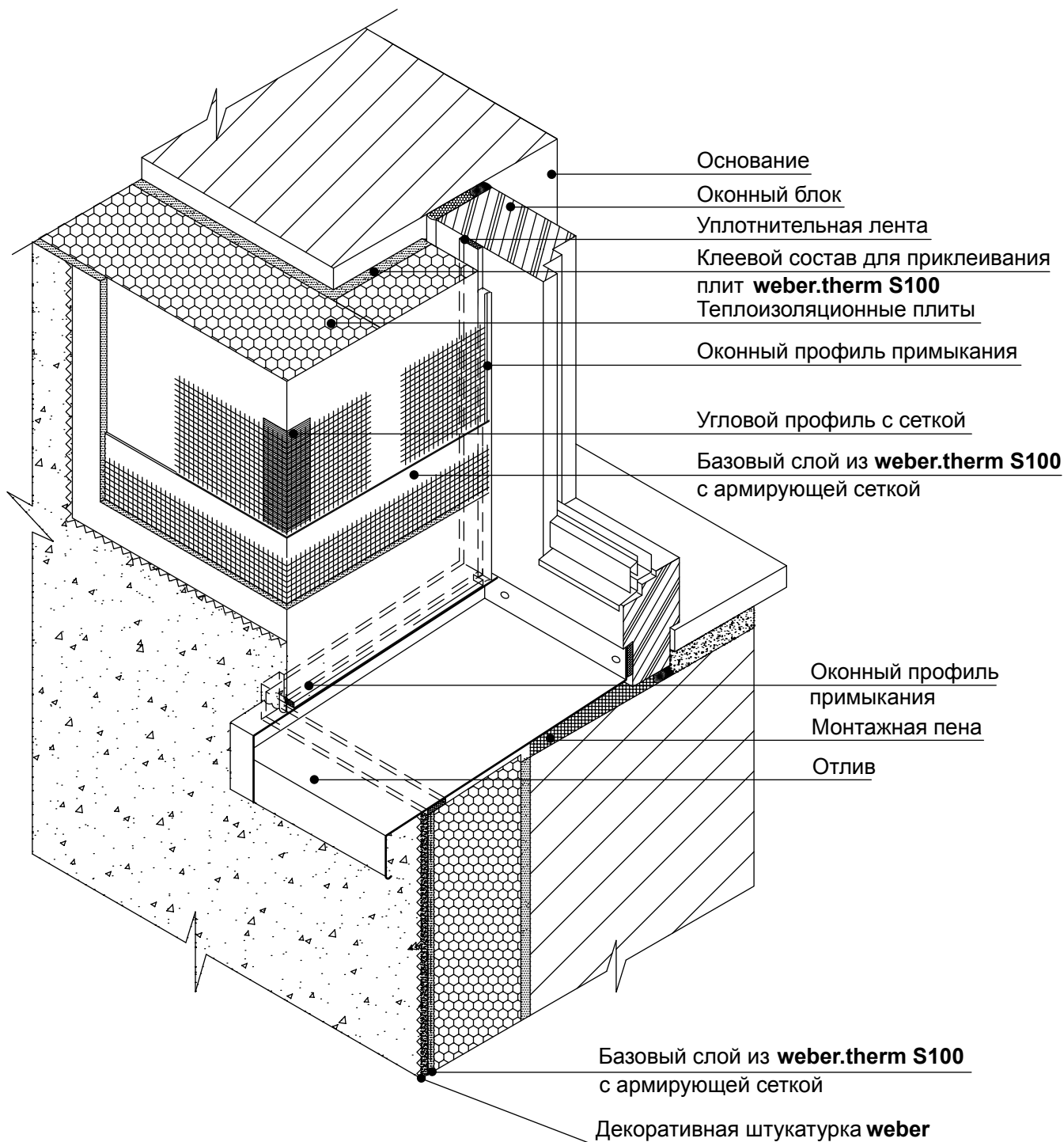

Изометрический чертеж типового примыкания СФТК к оконной раме

6. Примыкание системы к оконным и дверным проемам

ООО "Сен-Гобен Строительная
 Продукция Рус"
 Тел.: +7 (495) 775-15-10
 www.weber-vetonit.ru

Лист 88

WT-6/011

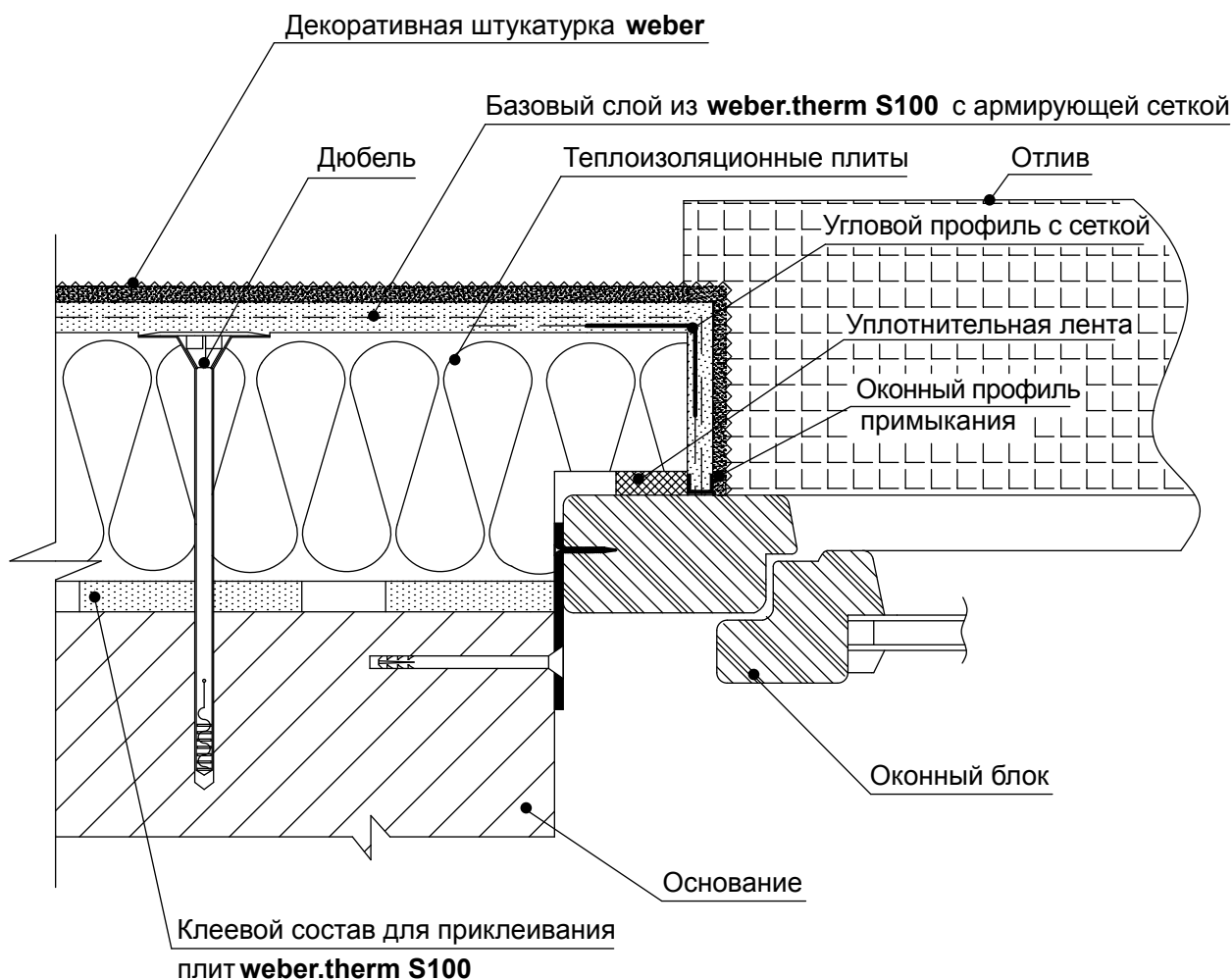

Примечание:

Для системы WEBER.THERM МВП заменяется на ПСБ-С-25Ф, но в районе примыкания к проему необходимо устанавливать противопожарную рассечку из МВП шириной не менее 150 мм (см. лист 115 WT-10/001).

**Примыкание системы к раме окна,
 вынесенной за плоскость стены.
 Вид сбоку (Вариант 1)**

6. Примыкание системы к оконным и дверным проемам

ООО "Сен-Гобен Строительная
 Продукция Рус"
 Тел.: +7 (495) 775-15-10
 www.weber-vetonit.ru

Лист 89
 WT-6/012

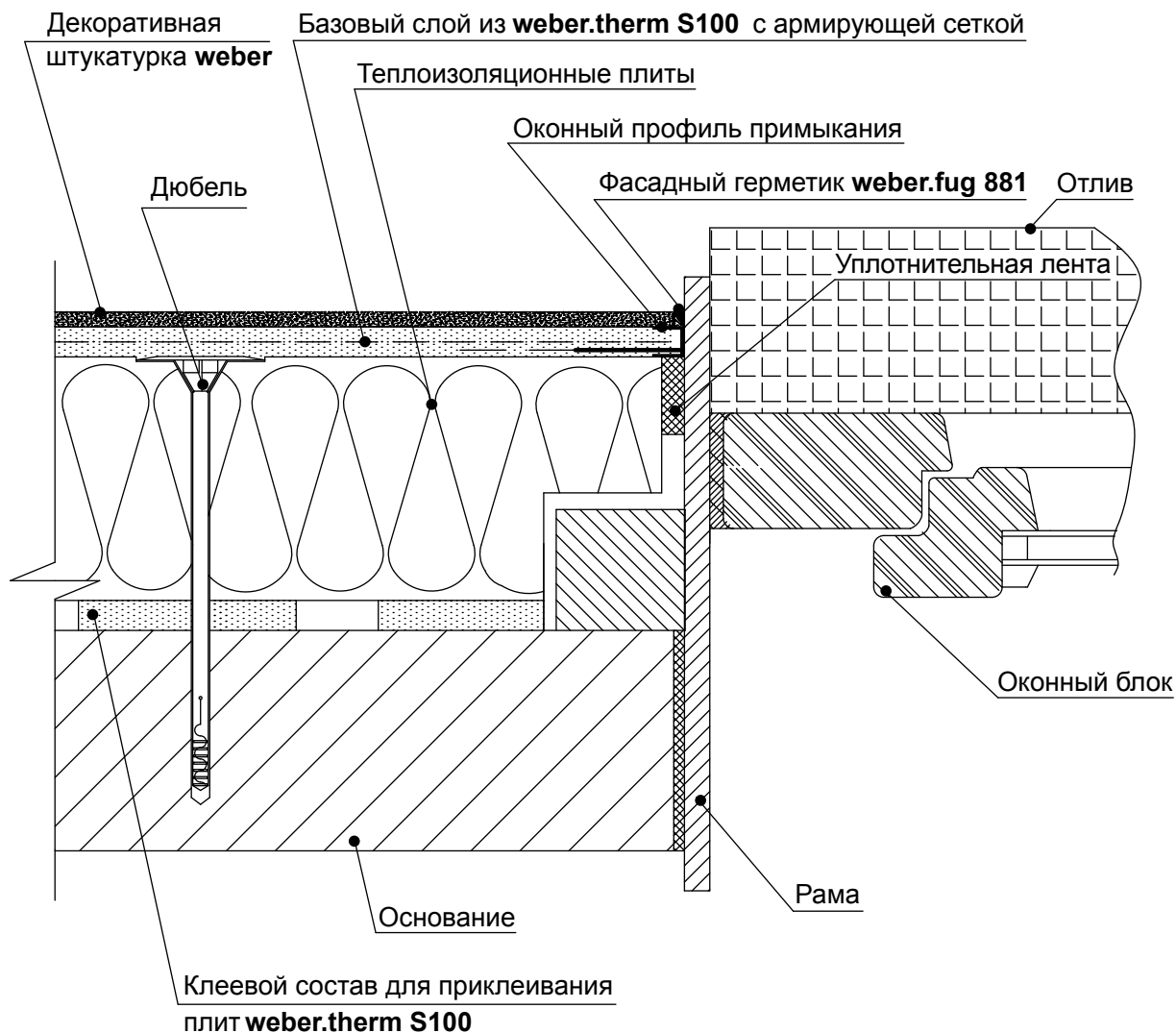

Примечание:

Для системы WEBER.THERM МВП заменяется на ПСБ-С-25Ф, но в районе примыкания к проему необходимо устанавливать противопожарную рассечку из МВП шириной не менее 150 мм (см. лист 115 WT-10/001).

**Примыкание системы к раме окна,
вынесенной за плоскость стены.
Вид сбоку (Вариант 2)**

6. Примыкание системы к оконным
и дверным проемам

ООО "Сен-Гобен Строительная
Продукция Рус"
Тел.: +7 (495) 775-15-10
www.weber-vetonit.ru

Лист 90

WT-6/013

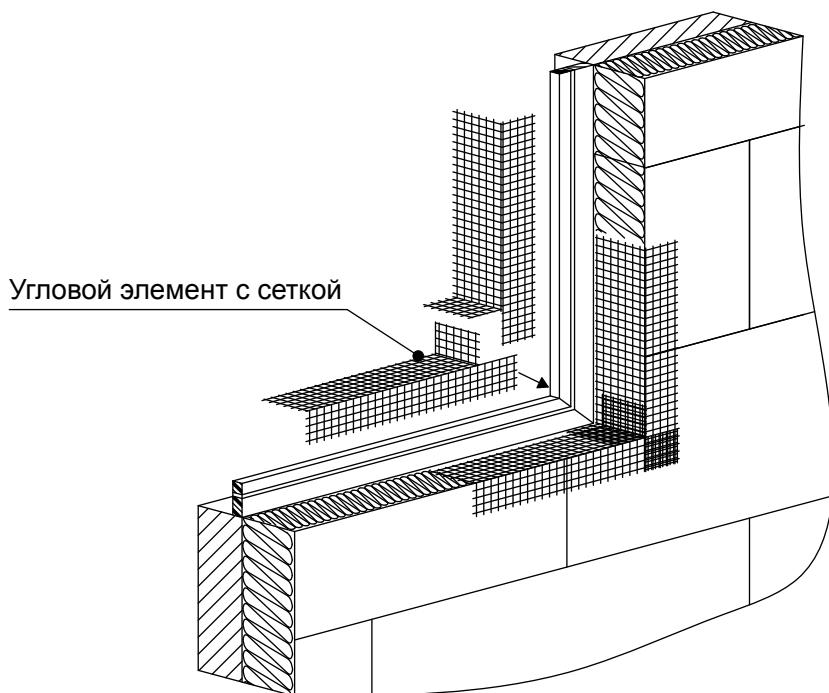
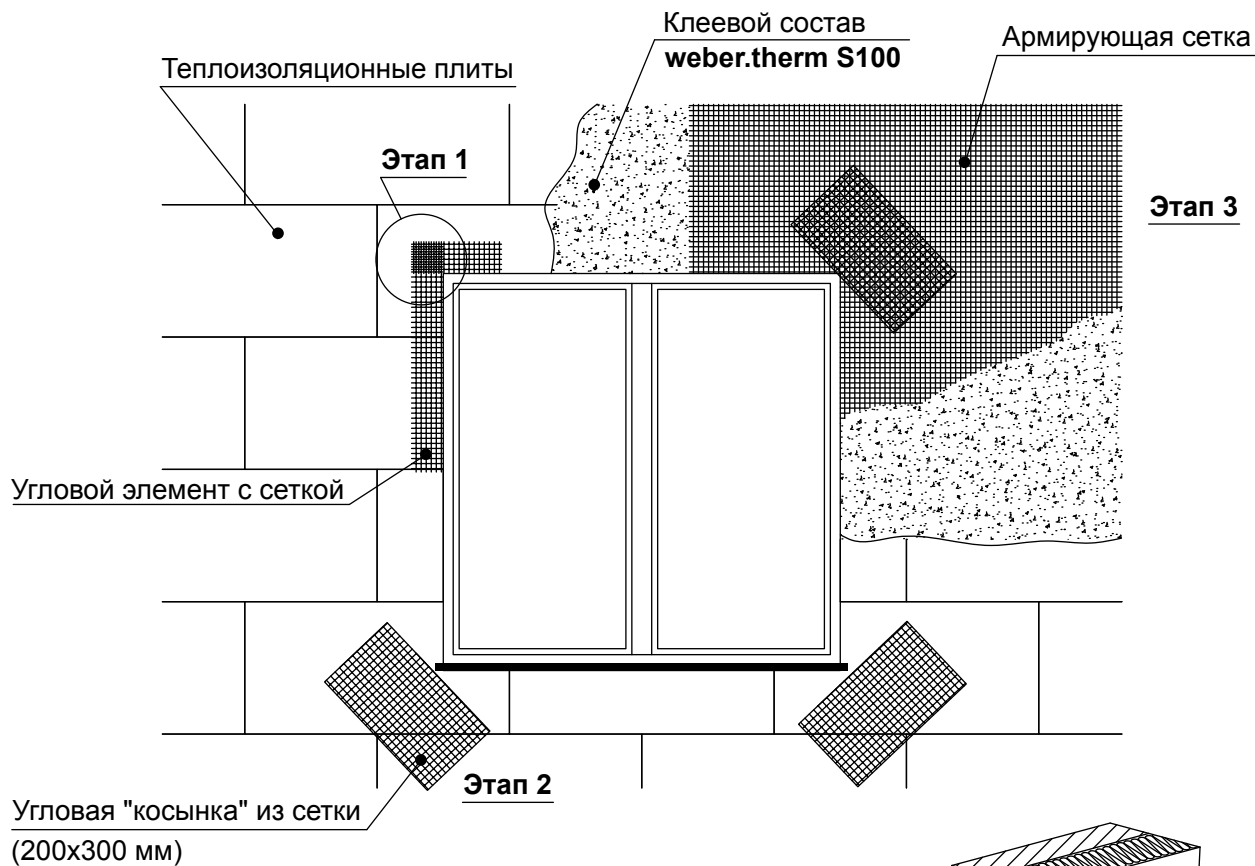

Изометрический чертеж типового примыкания СФТК к оконному проему

6. Примыкание системы к оконным и дверным проемам

ООО "Сен-Гобен Строительная
Продукция Рус"
Тел.: +7 (495) 775-15-10
www.weber-vetonit.ru

Лист 91
WT-6/014

Уплотнительная лента и фасадный герметик **weber.fug 881**



Схема установки подоконного отлива
(Вариант 1)

6. Примыкание системы к оконным и дверным проемам

ООО "Сен-Гобен Строительная
Продукция Рус"
Тел.: +7 (495) 775-15-10
www.weber-vetonit.ru

Лист 92

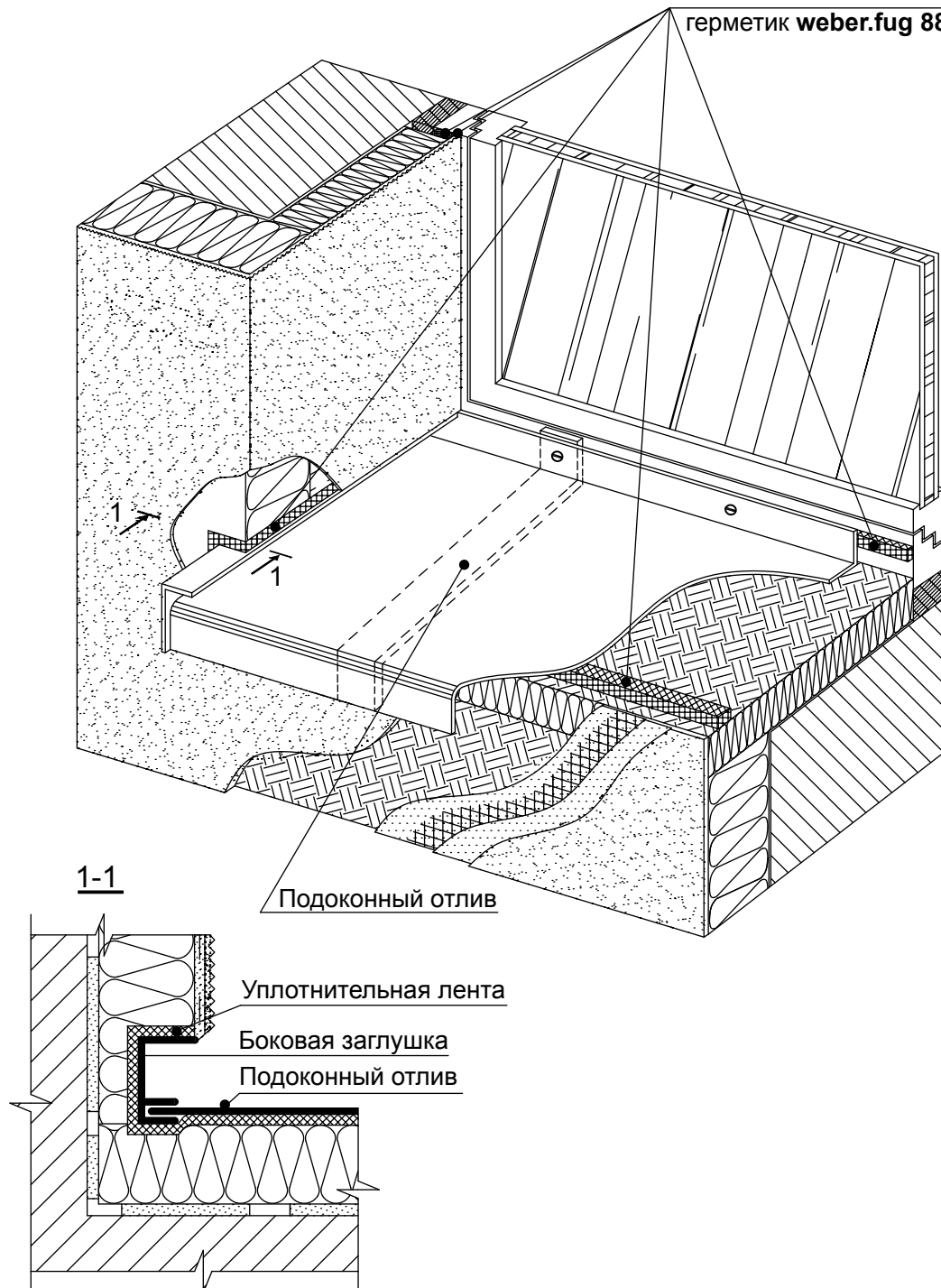
WT-6/015



Схема установки подоконного отлива
(Вариант 2)

6. Примыкание системы к оконным
и дверным проемам

ООО "Сен-Гобен Строительная
Продукция Рус"
Тел.: +7 (495) 775-15-10
www.weber-vetonit.ru

Лист 93

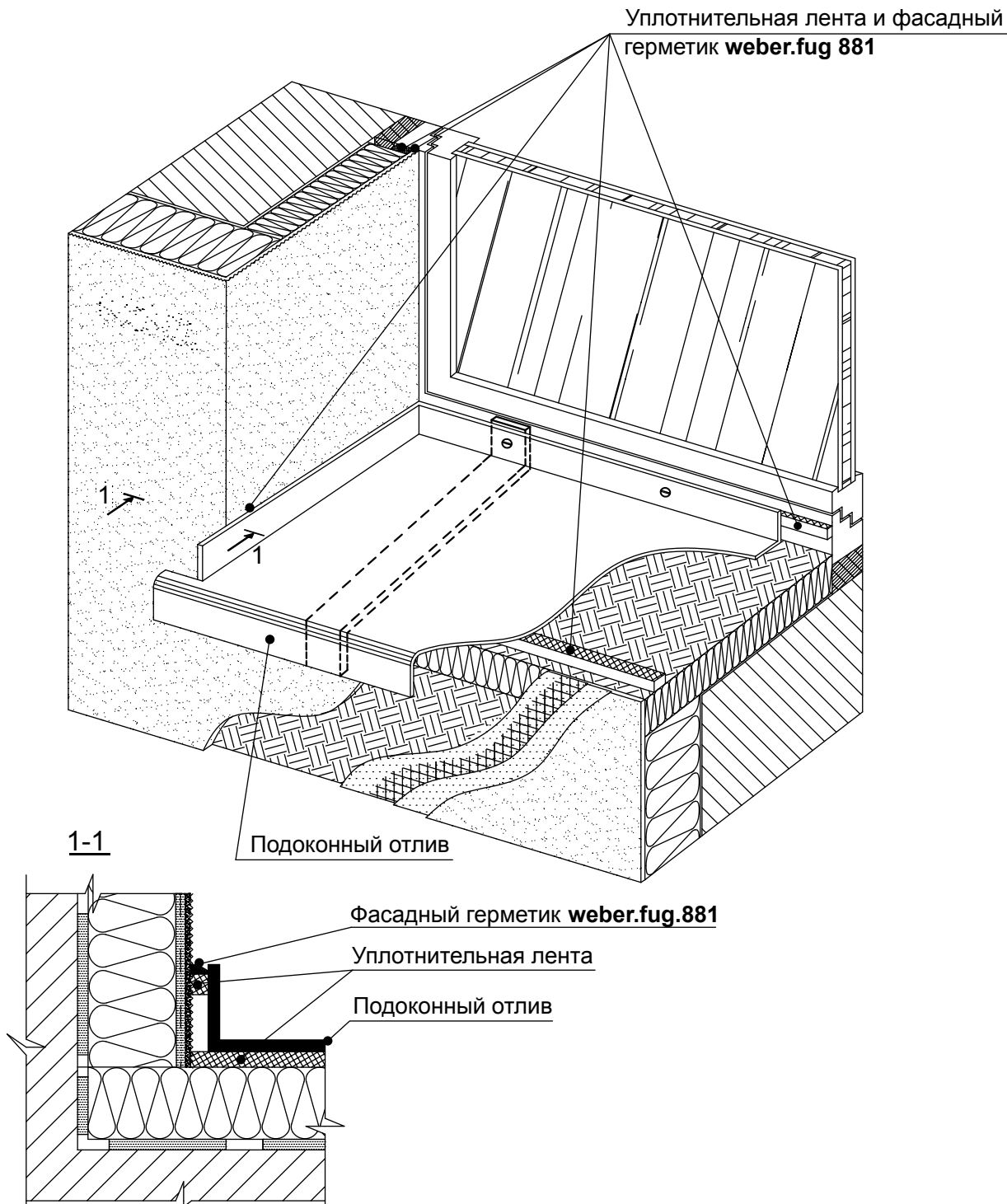
WT-6/016

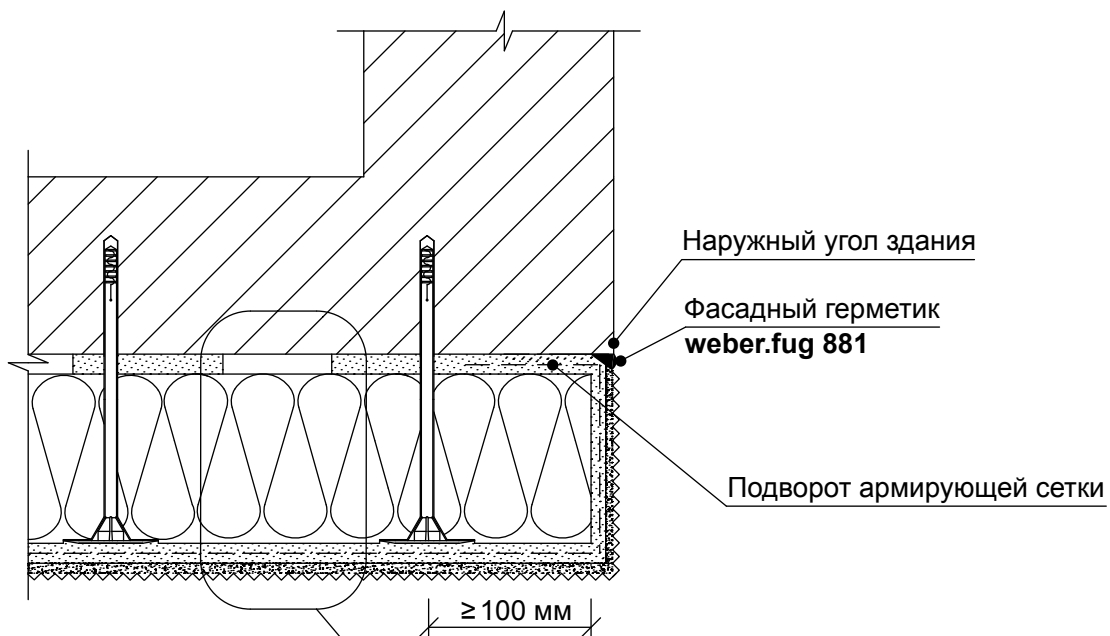

См. узел WT-1/001

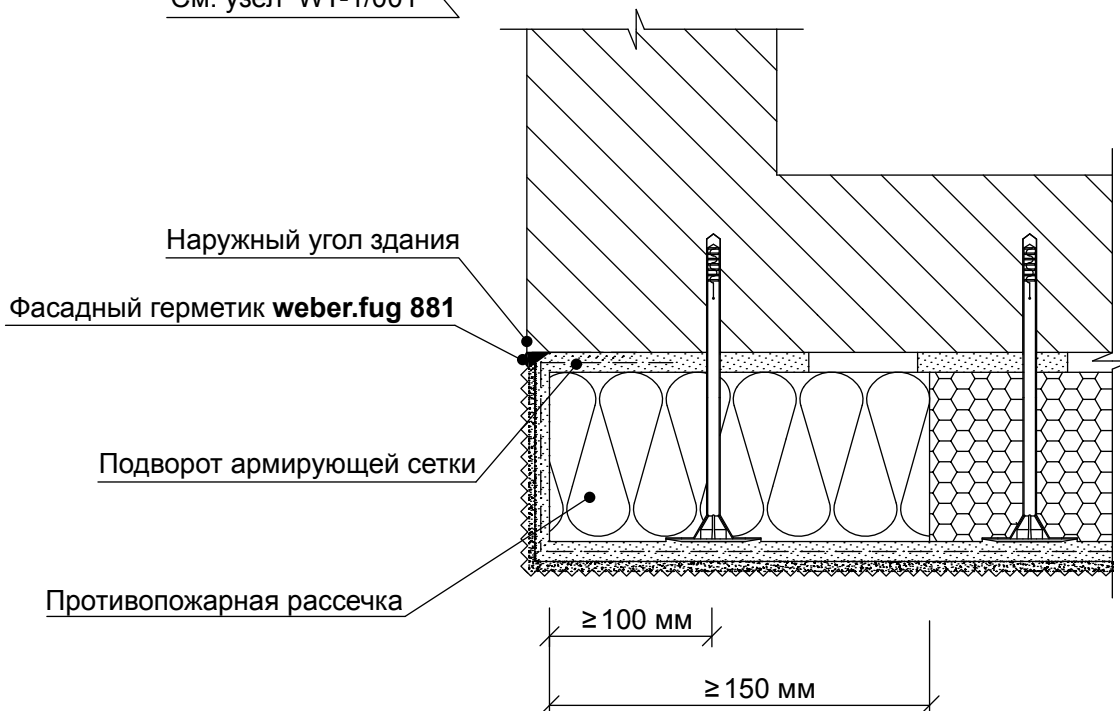

Завершение СФТК на внешнем углу здания (Вариант 1)

7. Установка системы на наружных и внутренних углах. Примыкание СФТК к другим фасадным конструкциям

ООО "Сен-Гобен Строительная
Продукция Рус"
Тел.: +7 (495) 775-15-10
www.weber-veltonit.ru

Лист 94

WT-7/001

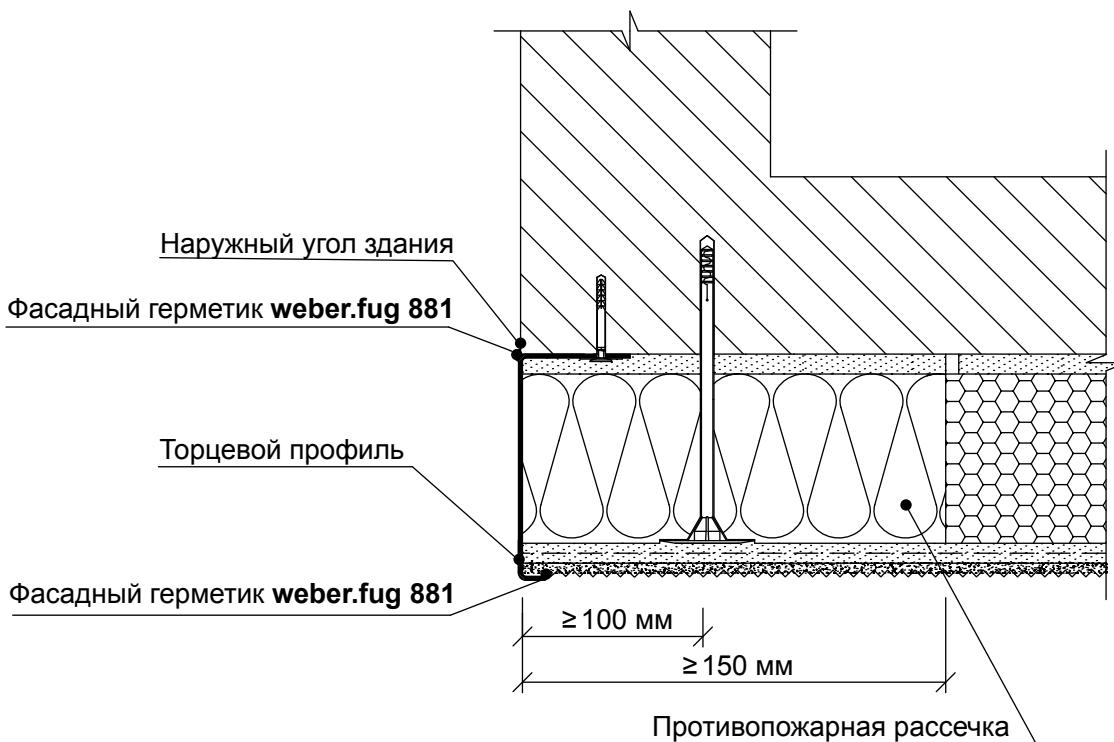
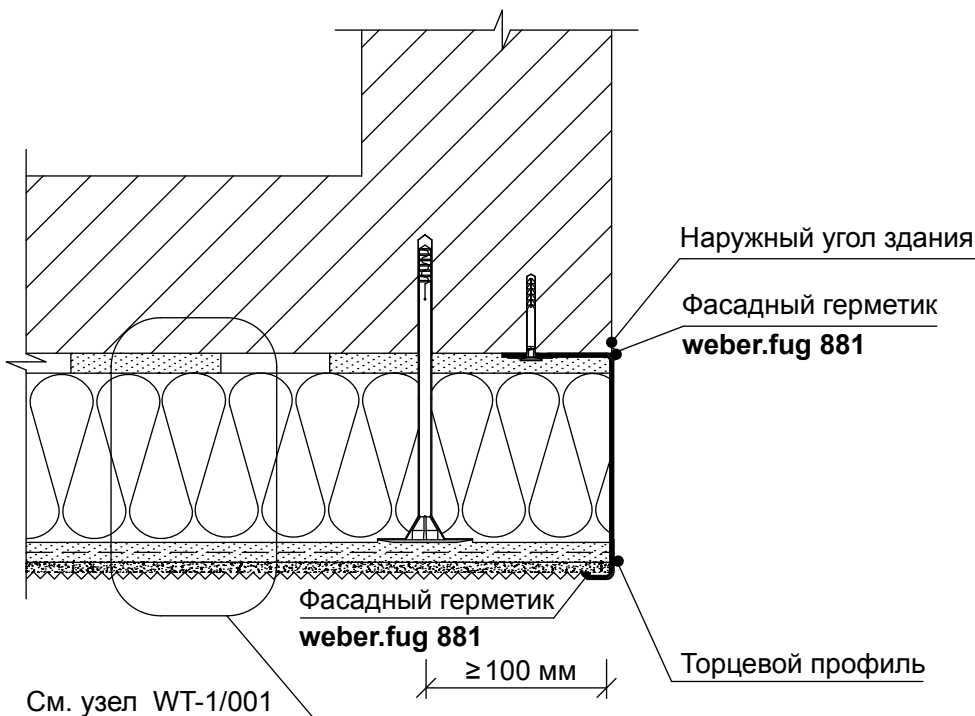

Завершение СФТК на внешнем углу здания (Вариант 2)

7. Установка системы на наружных и внутренних углах. Примыкание СФТК к другим фасадным конструкциям

ООО "Сен-Гобен Строительная
 Продукция Рус"
 Тел.: +7 (495) 775-15-10
 www.weber-vetonit.ru

Лист 95

WT-7/002

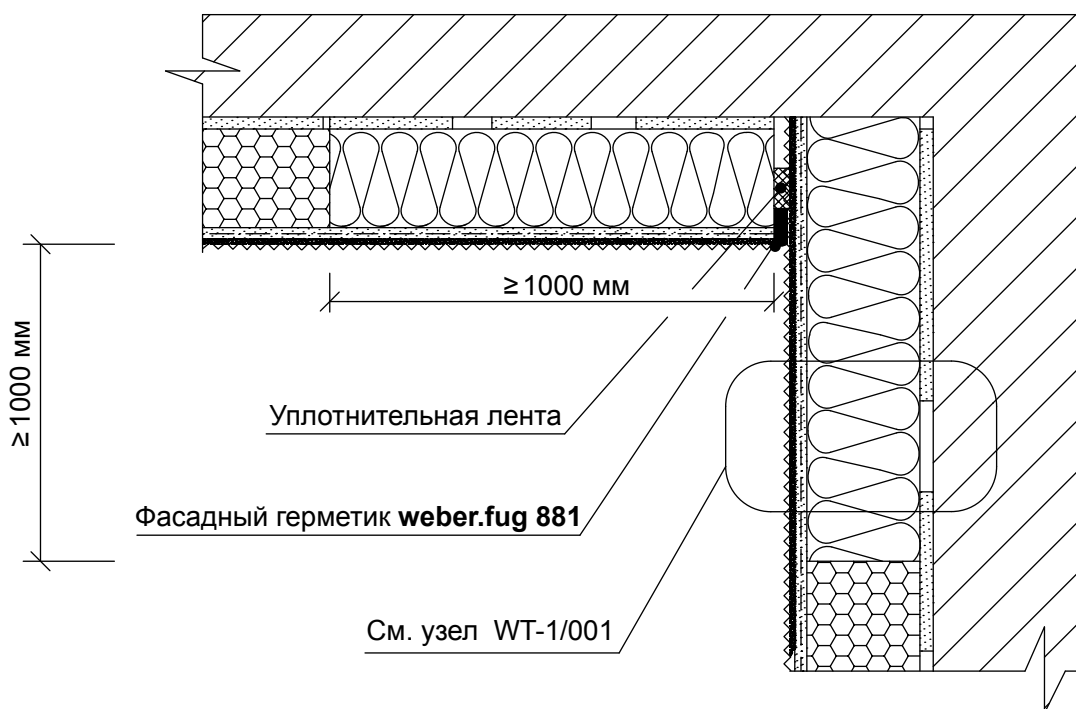
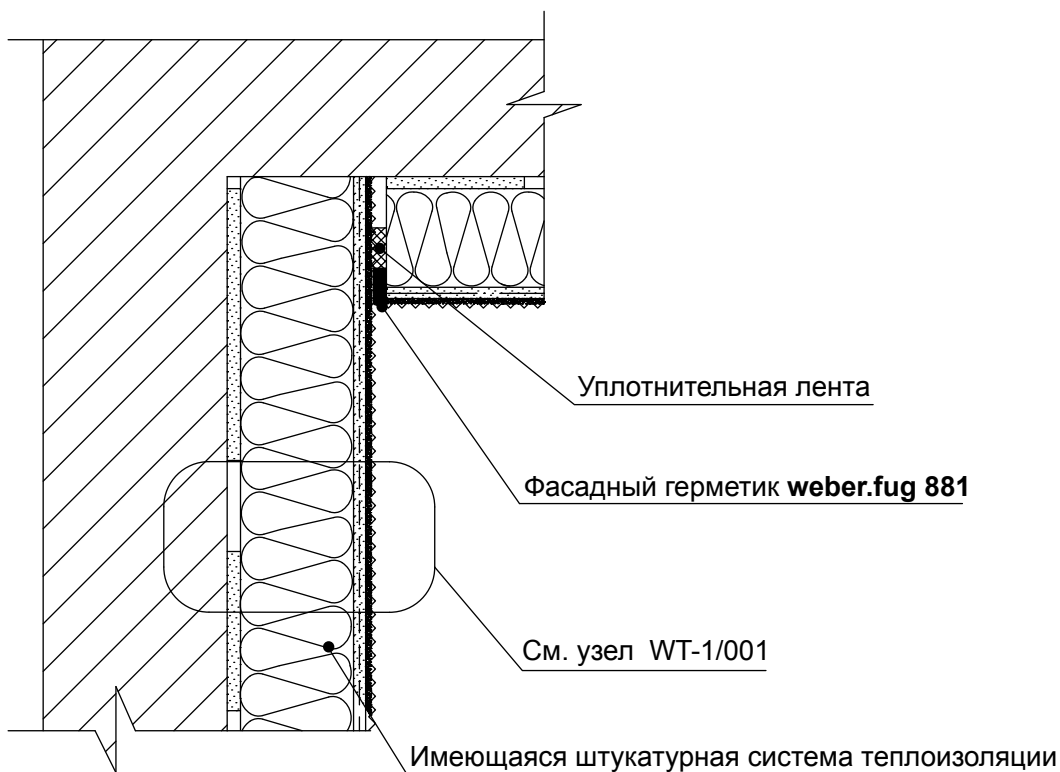

Примыкание СФТК к существующей штукатурной системе теплоизоляции

7. Установка системы на наружных и внутренних углах. Примыкание СФТК к другим фасадным конструкциям

ООО "Сен-Гобен Строительная
 Продукция Рус"
 Тел.: +7 (495) 775-15-10
 www.weber-vetonit.ru

Лист 96

WT-7/003

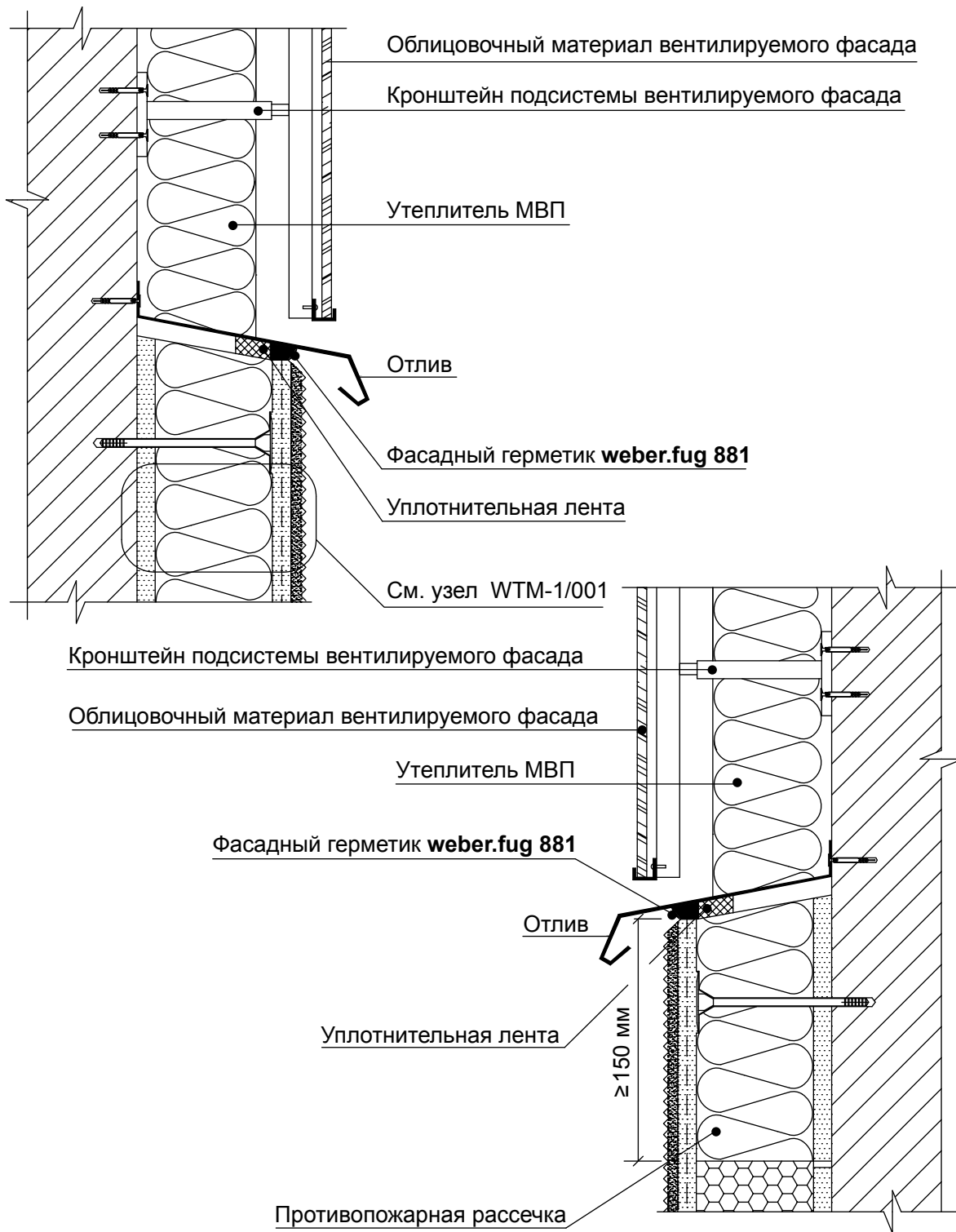

Примыкание СФТК к конструкции вентилируемого фасада снизу

7. Установка системы на наружных и внутренних углах. Примыкание СФТК к другим фасадным конструкциям

ООО "Сен-Гобен Строительная
 Продукция Рус"
 Тел.: +7 (495) 775-15-10
 www.weber-vetonit.ru

Лист 97

WT-7/004

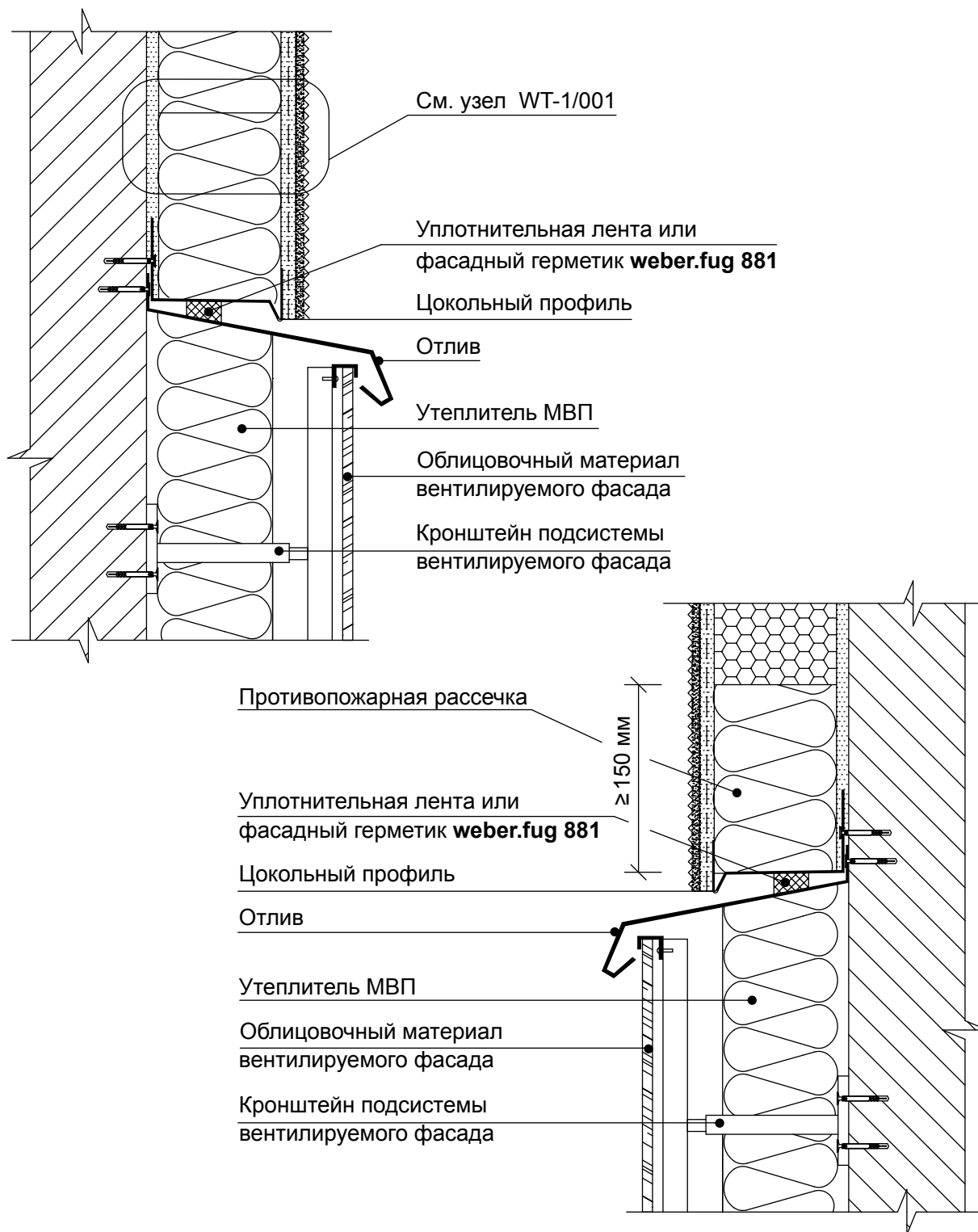

Примыкание СФТК к конструкции вентилируемого фасада сверху

7. Установка системы на наружных и внутренних углах. Примыкание СФТК к другим фасадным конструкциям

ООО "Сен-Гобен Строительная
 Продукция Рус"
 Тел.: +7 (495) 775-15-10
 www.weber-vetonit.ru

Лист 98

WT-7/005

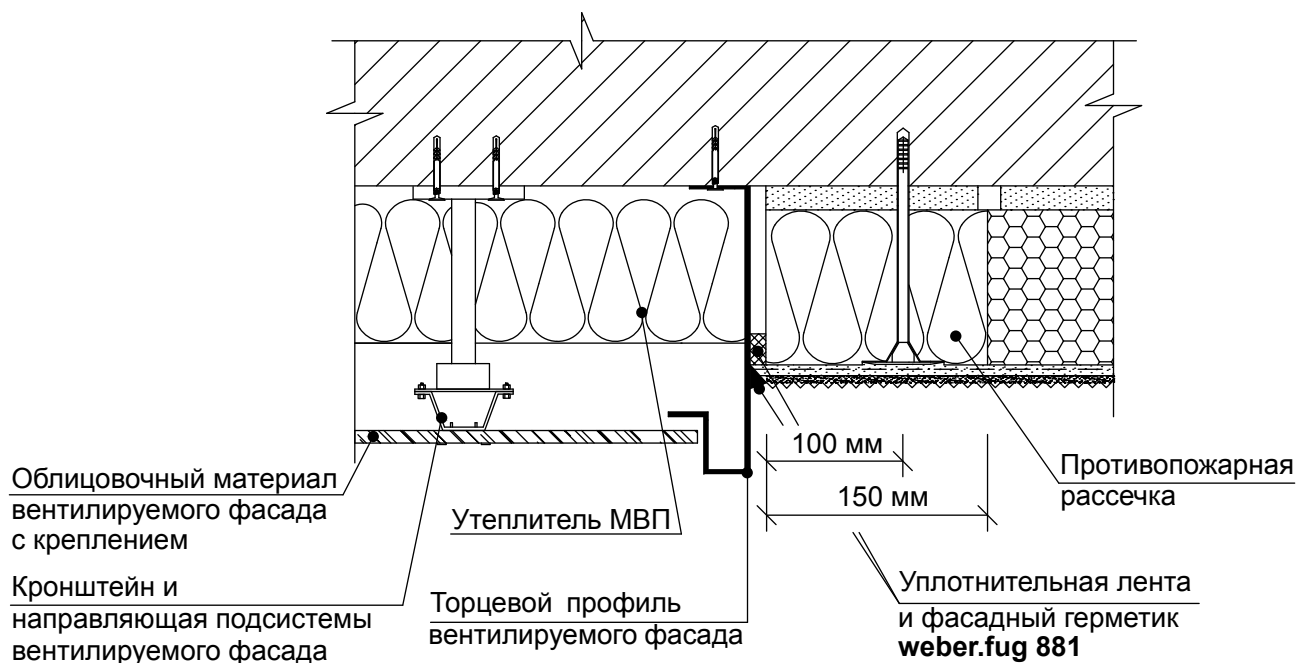
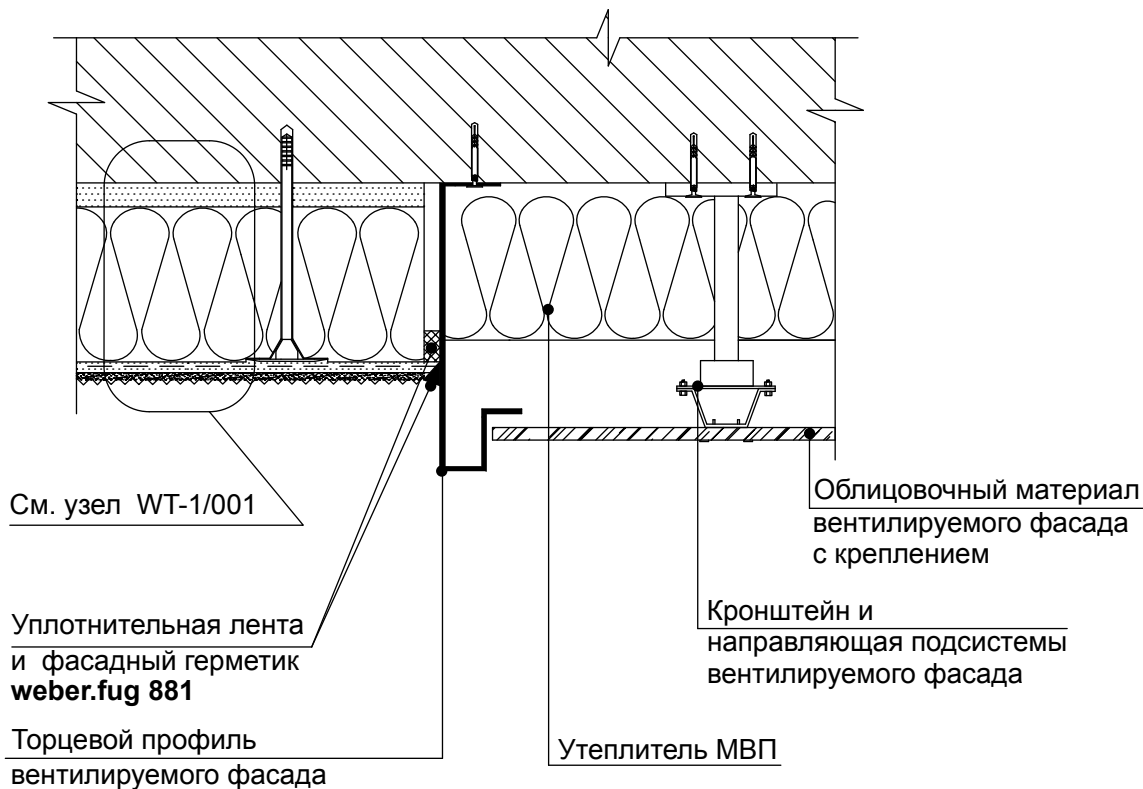

Примыкание СФТК к конструкции вентилируемого фасада сбоку.
Вид сверху

7. Установка системы на наружных и внутренних углах. Примыкание СФТК к другим фасадным конструкциям

ООО "Сен-Гобен Строительная
 Продукция Рус"
 Тел.: +7 (495) 775-15-10
 www.weber-vetonit.ru

Лист 99
 WT-7/006

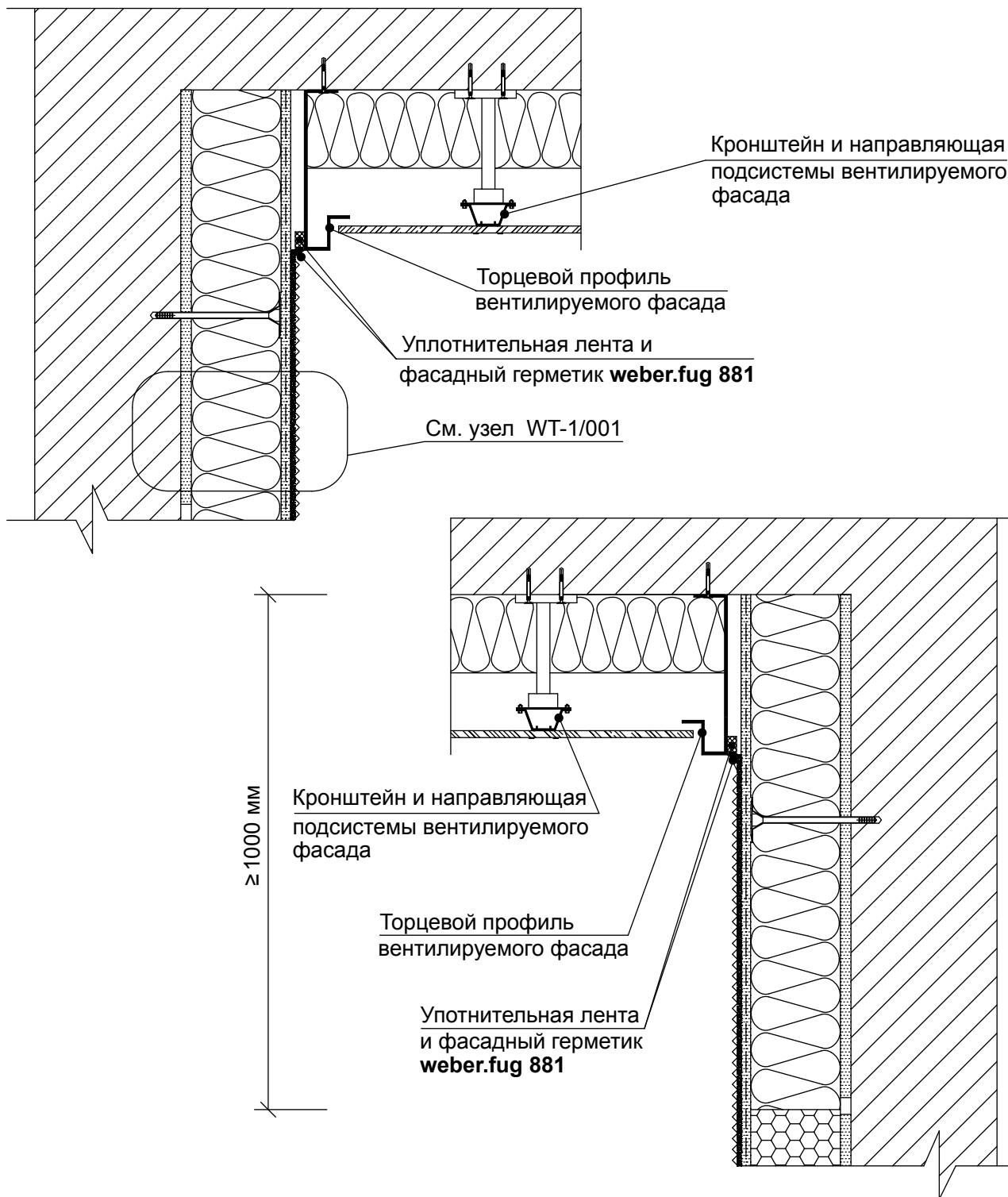

**Примыкание СФТК к конструкции
вентилируемого фасада
на внутреннем углу (Вариант 1)**

7. Установка системы на наружных и внутренних углах. Примыкание СФТК к другим фасадным конструкциям

ООО "Сен-Гобен Строительная
Продукция Рус"
Тел.: +7 (495) 775-15-10
www.weber-vetonit.ru

Лист 100

WT-7/007

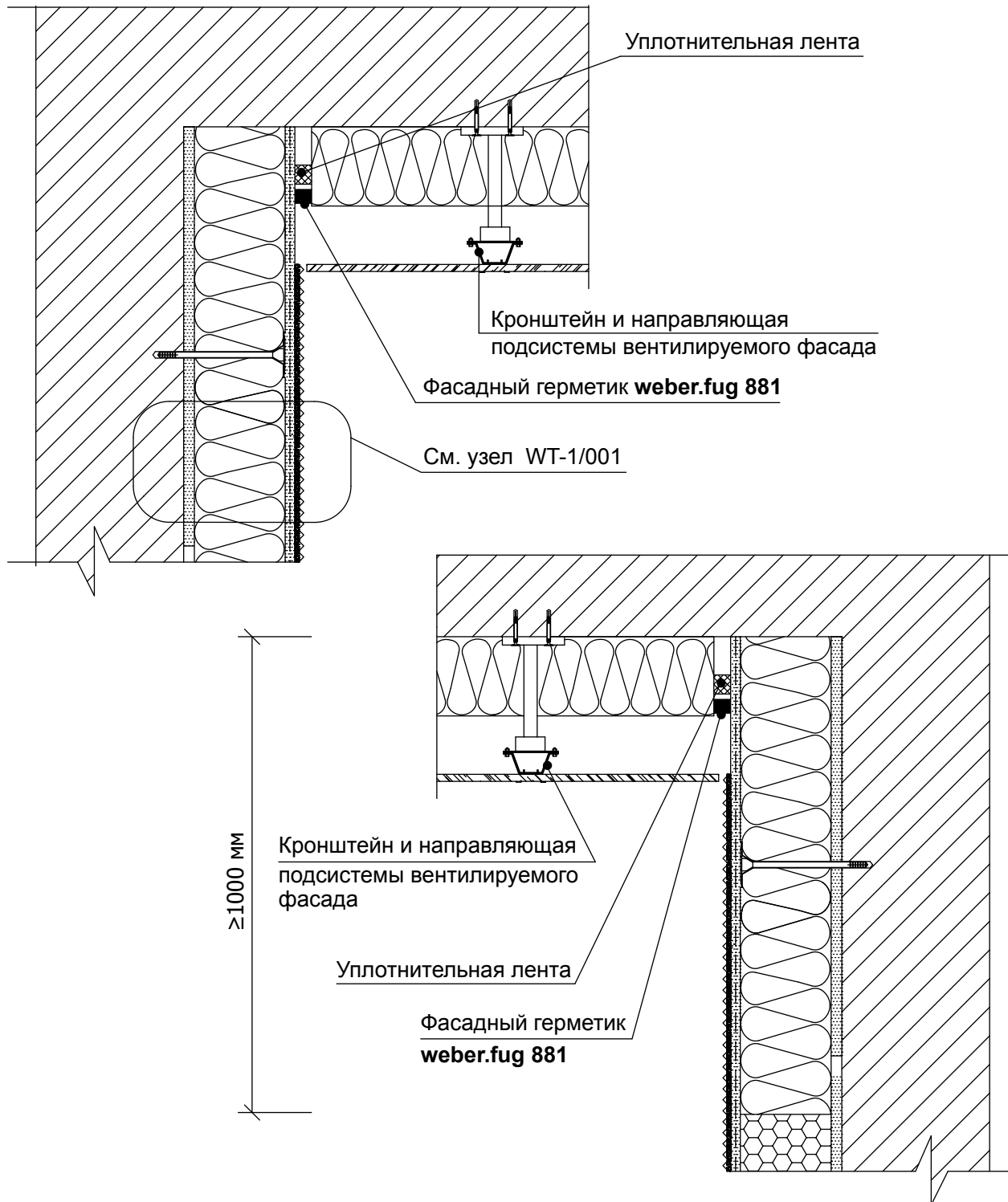

Примыкание СФТК к конструкции вентилируемого фасада на внутреннем углу (Вариант 2)

7. Установка системы на наружных и внутренних углах. Примыкание СФТК к другим фасадным конструкциям

ООО "Сен-Гобен Строительная
Продукция Рус"
Тел.: +7 (495) 775-15-10
www.weber-vetonit.ru

Лист 101
WT-7/008

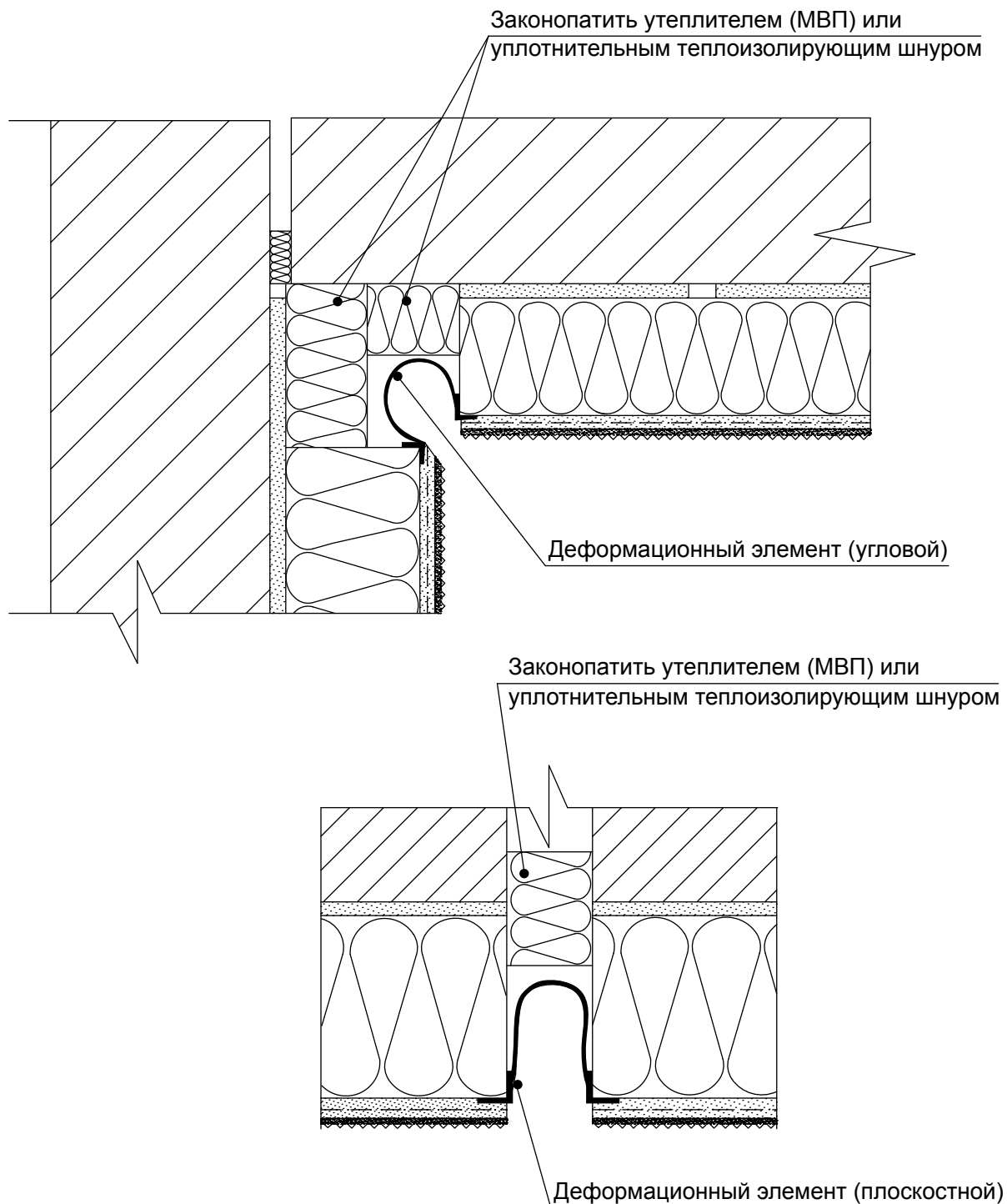

Установка деформационных
элементов

8. Установка деформационных
элементов

ООО "Сен-Гобен Строительная
Продукция Рус"
Тел.: +7 (495) 775-15-10
www.weber-vetonit.ru

Лист 102
WT-8/001

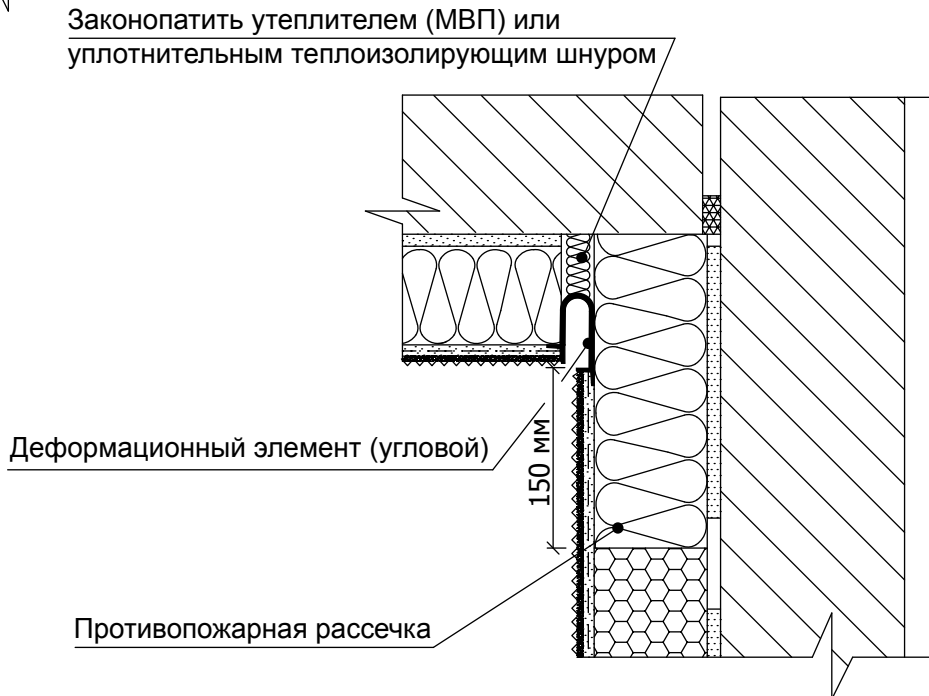
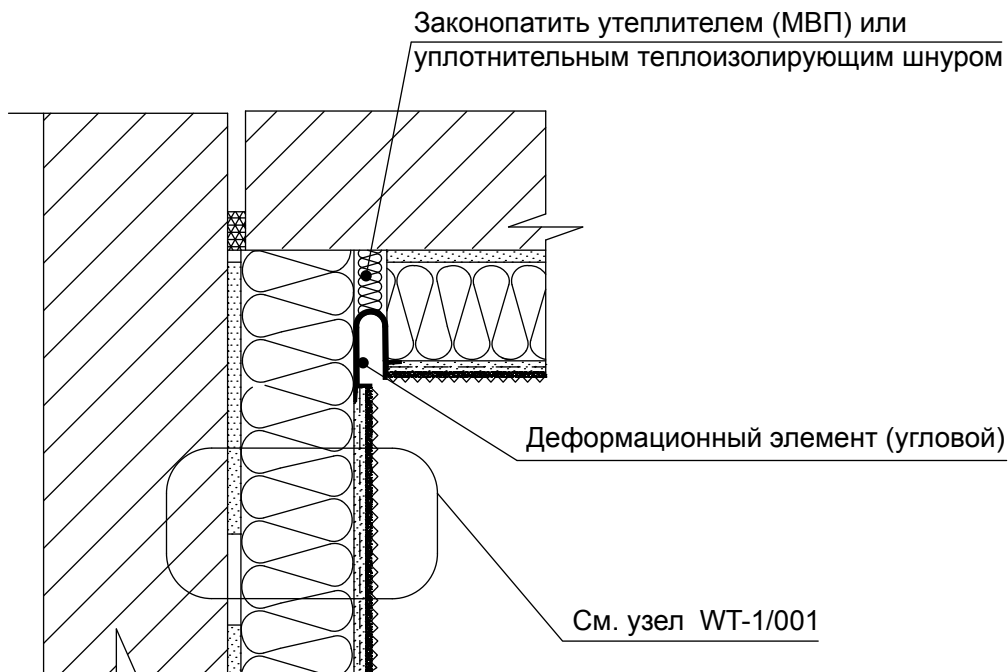

**Установка углового
деформационного элемента**

**8. Установка деформационных
элементов**

ООО "Сен-Гобен Строительная
Продукция Рус"
Тел.: +7 (495) 775-15-10
www.weber-vetonit.ru

Лист 103

WT-8/002

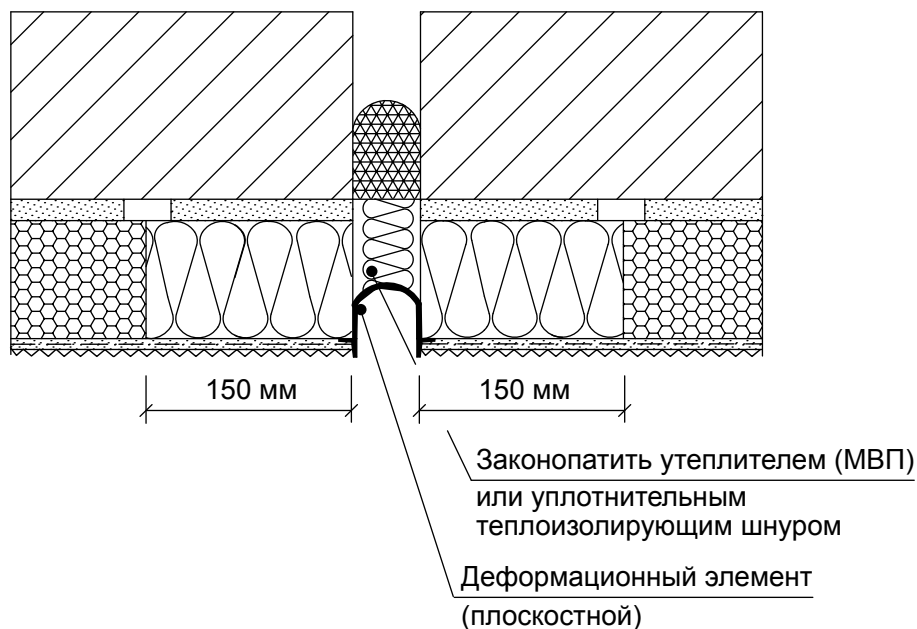
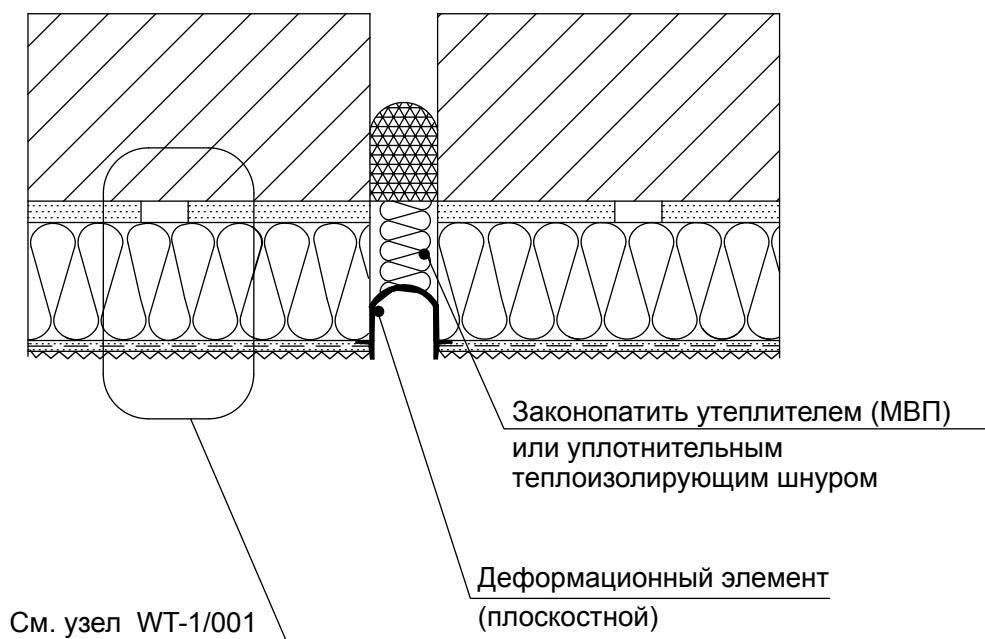

Установка плоскостного деформационного элемента

8. Установка деформационных элементов

ООО "Сен-Гобен Строительная
Продукция Рус"
Тел.: +7 (495) 775-15-10
www.weber-vetonit.ru

Лист 104

WT-8/003

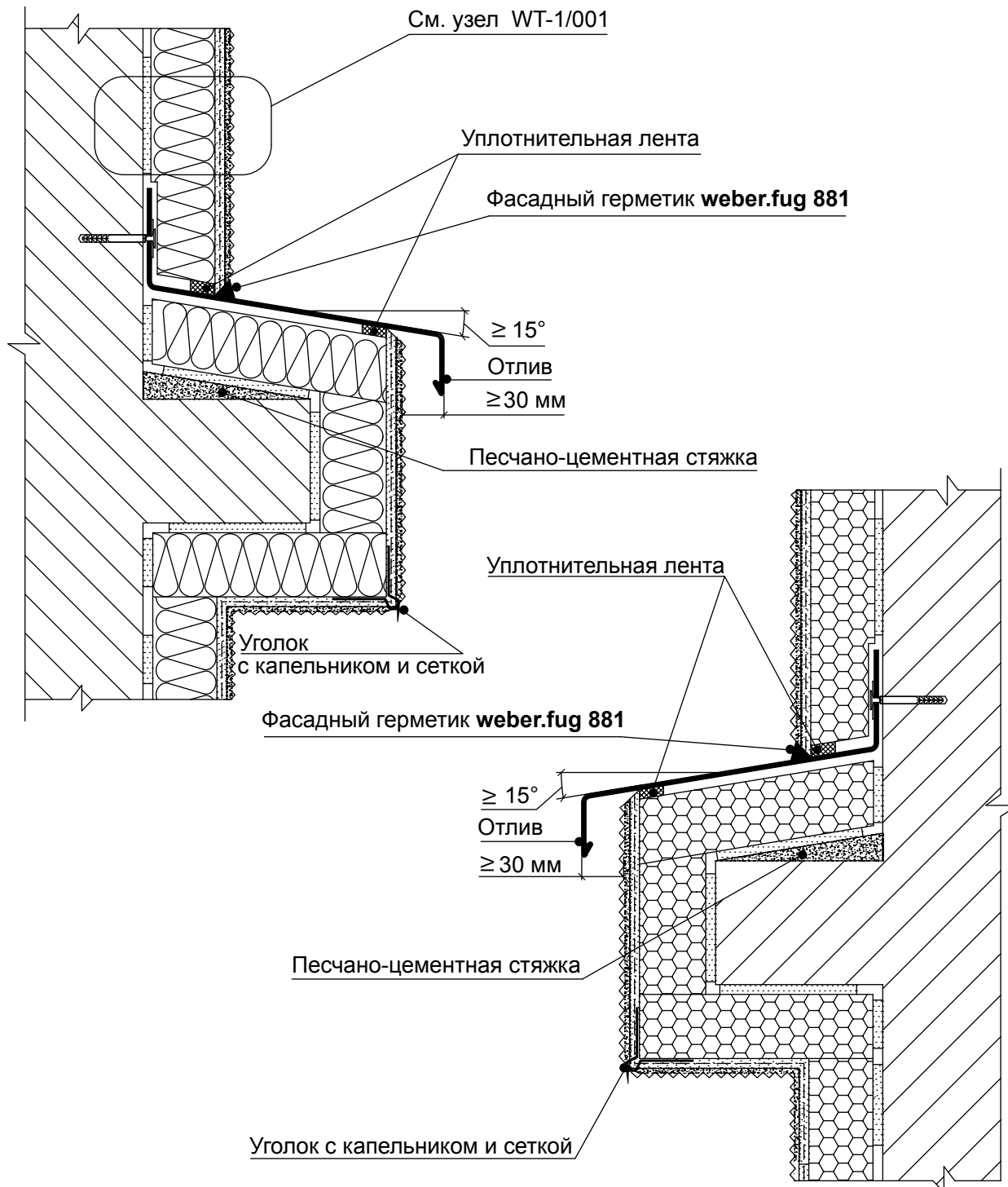

Установка системы на существующие
декоративные конструкции фасада

9. Устройство декоративных
фасадных элементов в системе

ООО "Сен-Гобен Строительная
Продукция Рус"
Тел.: +7 (495) 775-15-10
www.weber-vetonit.ru

Лист 105

WT-9/001

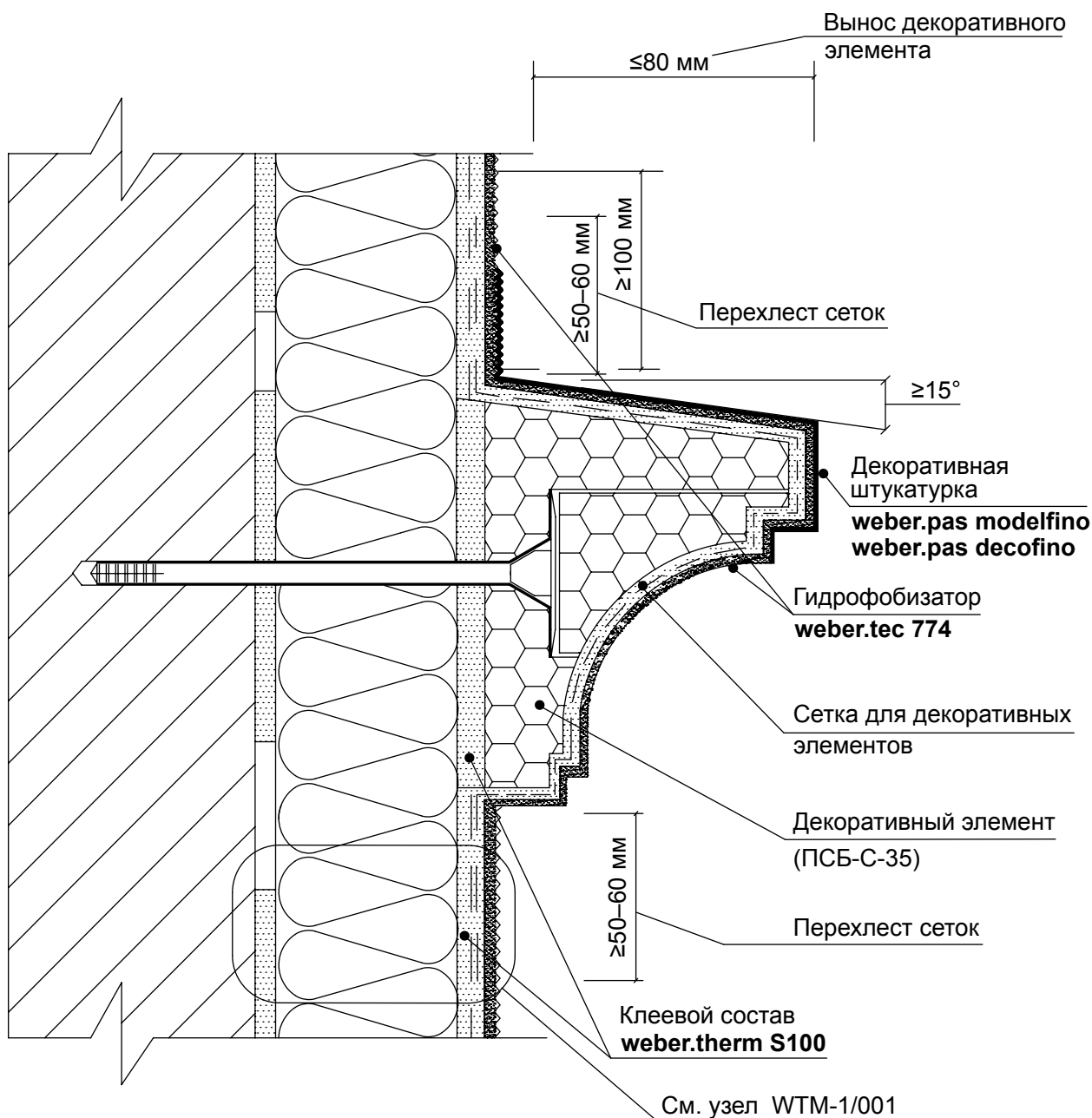

Примечание:

1. Для зданий I–IV степеней огнестойкости разрешено применение декоративных элементов из ПСБ-С в установленном порядке по п. 1.6 СНиП 21-01-97*, при предоставлении проекта соответствия системы утепления конкретному объекту, прошедшему экспертизу в ЛПИСИЭС ЦНИИСК им. В. А. Кучеренко.
2. Для зданий V степени огнестойкости без ограничений.
3. Установка полиуретановых ДЭ может выполняться без создания на них армирующего слоя, но со сплошной герметизацией примыканий полиуретановым герметиком.

**Установка декоративных элементов
в системе (Вариант 1)**

9. Устройство декоративных
фасадных элементов в системе

ООО "Сен-Гобен Строительная
Продукция Рус"
Тел.: +7 (495) 775-15-10
www.weber-vetonit.ru

Лист 106

WT-9/002

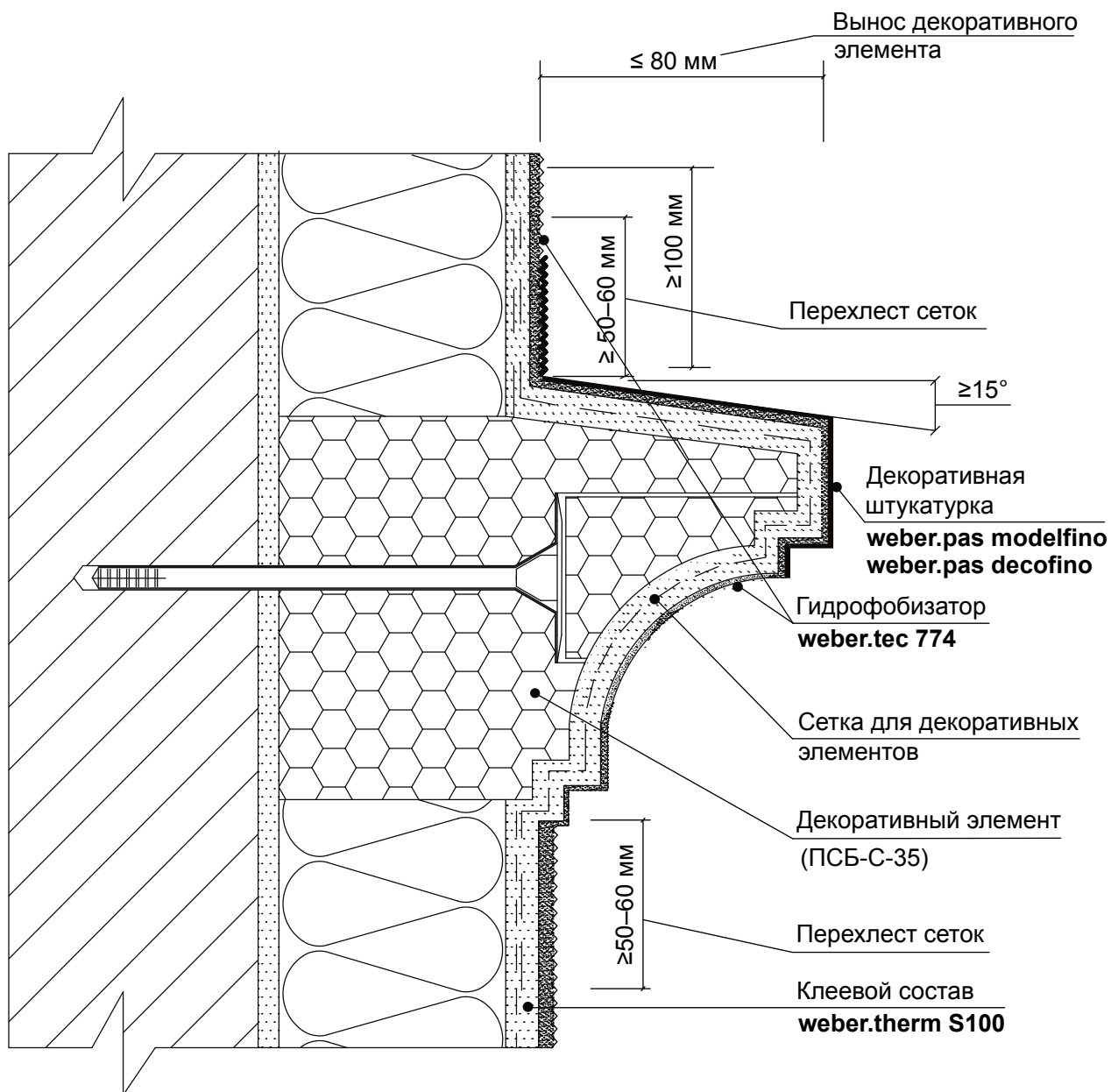

Примечание:

1. Для зданий I–IV степеней огнестойкости разрешено применение декоративных элементов из ПСБ-С в установленном порядке по п. 1.6 СНиП 21-01-97*, при предоставлении проекта соответствия системы утепления конкретному объекту, прошедшему экспертизу в ЛПИСИЭС ЦНИИСК им. В. А. Кучеренко.
2. Для зданий V степени огнестойкости без ограничений.
3. Установка полиуретановых ДЭ может выполняться без создания на них армирующего слоя, но со сплошной герметизацией примыканий полиуретановым герметиком.

**Установка декоративных элементов
в системе (Вариант 2)**

**9. Устройство декоративных
фасадных элементов в системе**

ООО "Сен-Гобен Строительная
Продукция Рус"
Тел.: +7 (495) 775-15-10
www.weber-vetonit.ru

Лист 107
WT-9/003

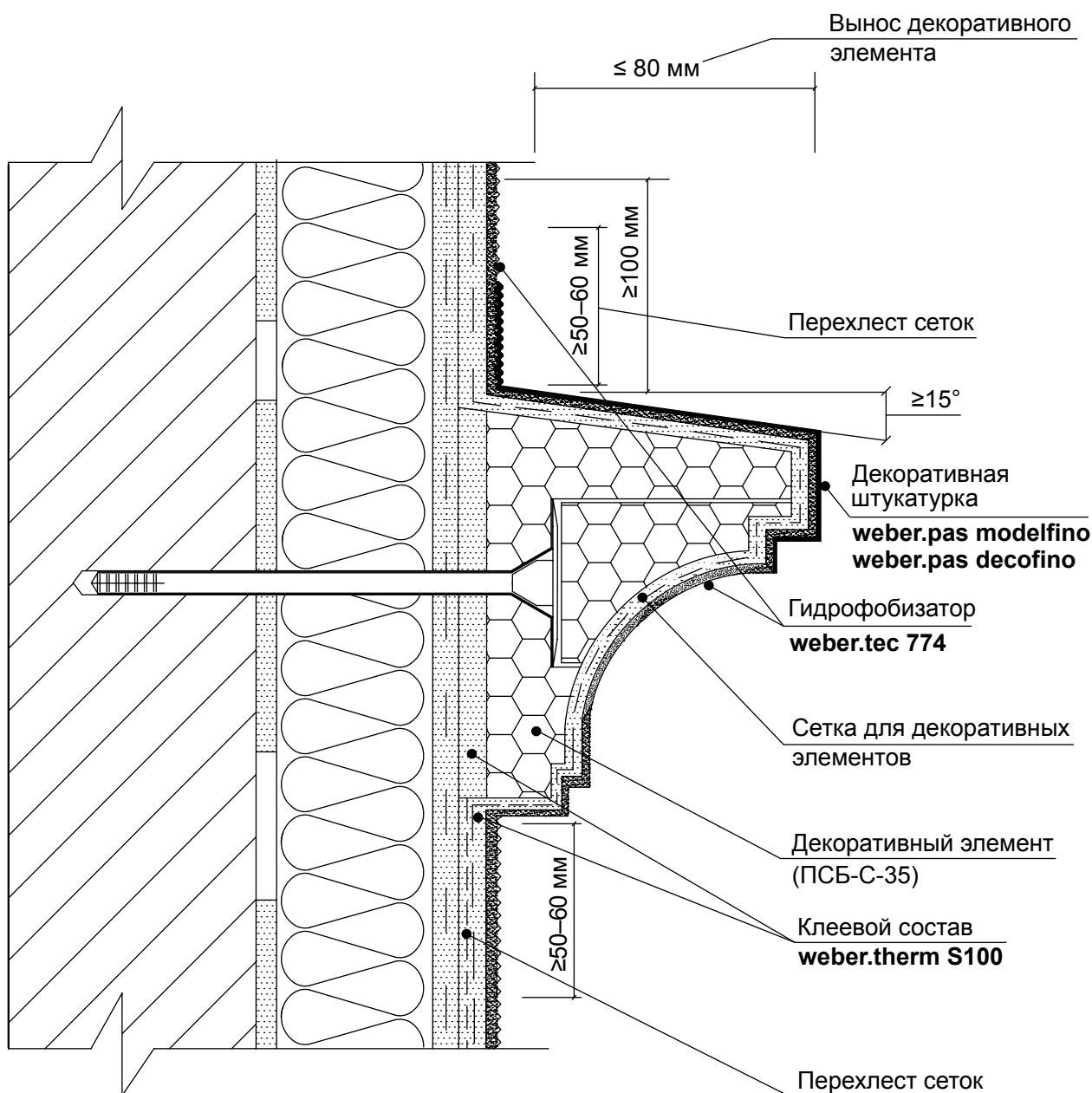

Примечание:

1. Для зданий I–IV степеней огнестойкости разрешено применение декоративных элементов из ПСБ-С в установленном порядке по п. 1.6 СНиП 21-01-97*, при предоставлении проекта соответствия системы утепления конкретному объекту, прошедшему экспертизу в ЛПИСИЭС ЦНИИСК им. В. А. Кучеренко.
2. Для зданий V степени огнестойкости без ограничений.
3. Установка полиуретановых ДЭ может выполняться без создания на них армирующего слоя, но со сплошной герметизацией примыканий полиуретановым герметиком.

**Установка декоративных элементов
в системе (Вариант 3)**

9. Устройство декоративных
фасадных элементов в системе

ООО "Сен-Гобен Строительная
Продукция Рус"
Тел.: +7 (495) 775-15-10
www.weber-veltonit.ru

Лист 108

WT-9/004

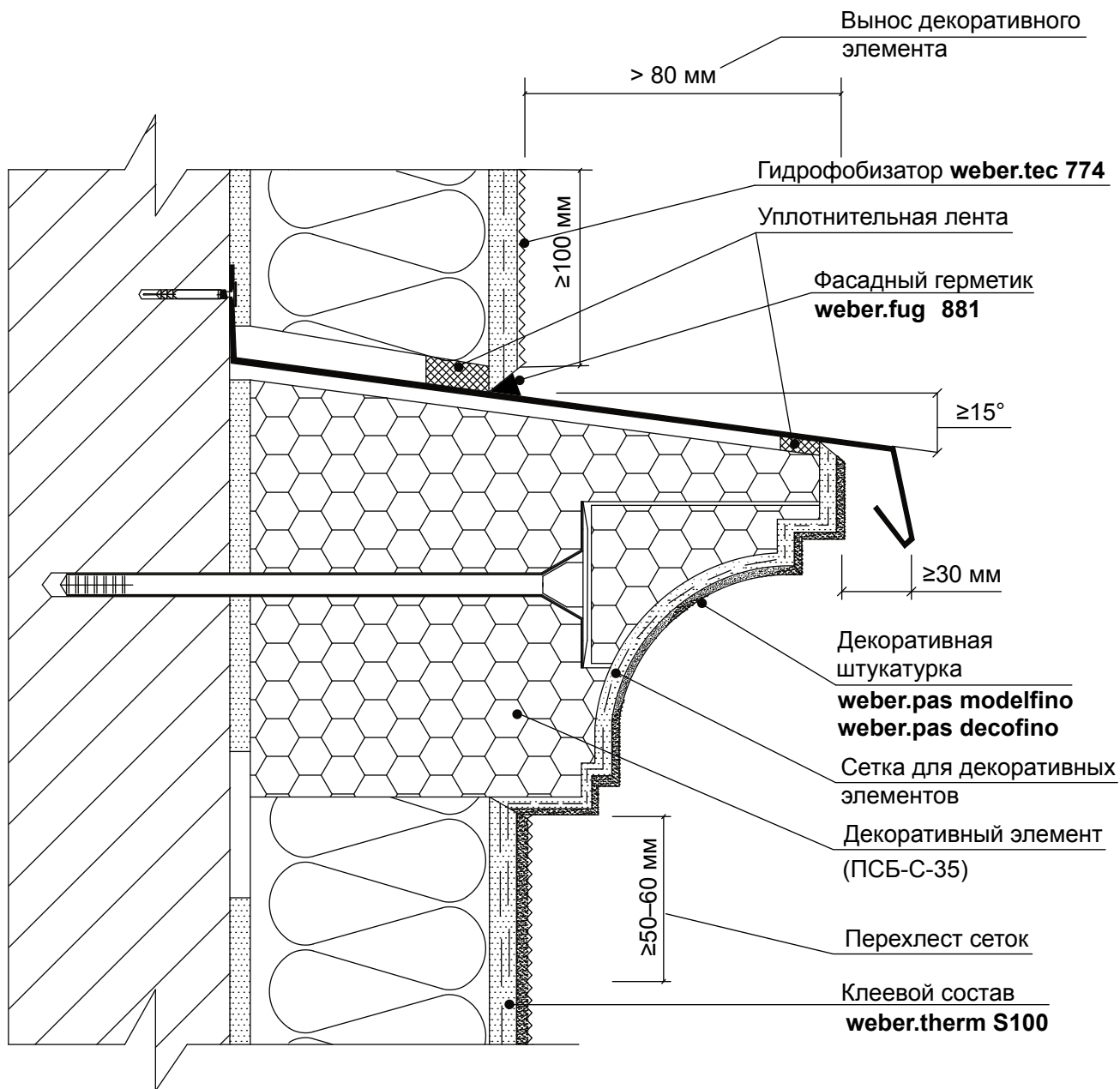

Примечание:

1. Для зданий I–IV степеней огнестойкости разрешено применение декоративных элементов из ПСБ-С в установленном порядке по п. 1.6 СНиП 21-01-97*, при предоставлении проекта соответствия системы утепления конкретному объекту, прошедшему экспертизу в ЛПИСИЭС ЦНИИСК им. В. А. Кучеренко.
2. Для зданий V степени огнестойкости без ограничений.
3. Установка полиуретановых ДЭ может выполняться без создания на них армирующего слоя, но со сплошной герметизацией примыканий полиуретановым герметиком.

**Установка декоративных элементов
в системе (Вариант 4)**

**9. Устройство декоративных
фасадных элементов в системе**

ООО "Сен-Гобен Строительная
Продукция Рус"
Тел.: +7 (495) 775-15-10
www.weber-vetonit.ru

Лист 109
WT-9/005

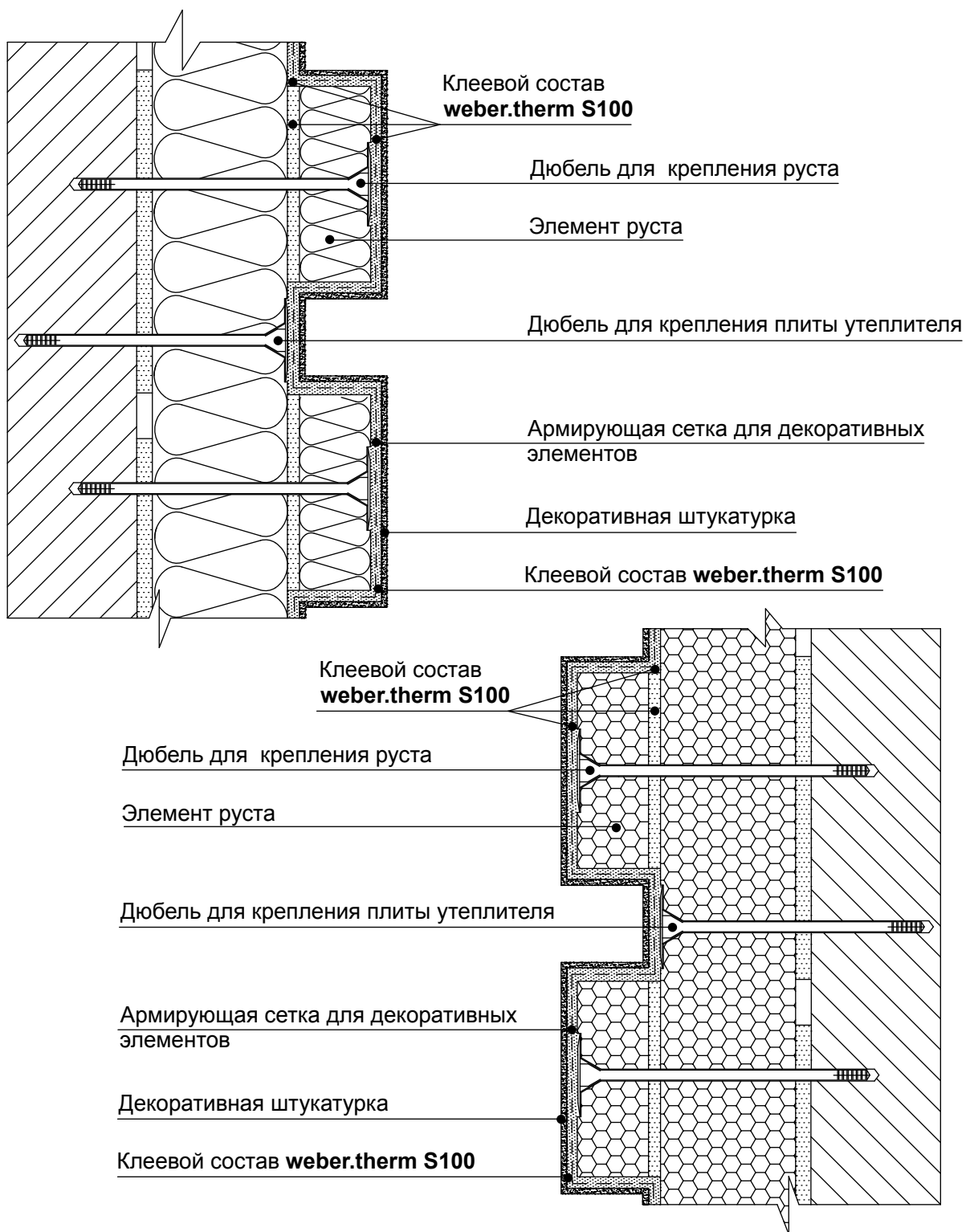

Устройство в системе декоративного элемента типа "руст" (Вариант 1)

9. Устройство декоративных фасадных элементов в системе

ООО "Сен-Гобен Строительная
 Продукция Рус"
 Тел.: +7 (495) 775-15-10
 www.weber-veltonit.ru

Лист 110

WT-9/006

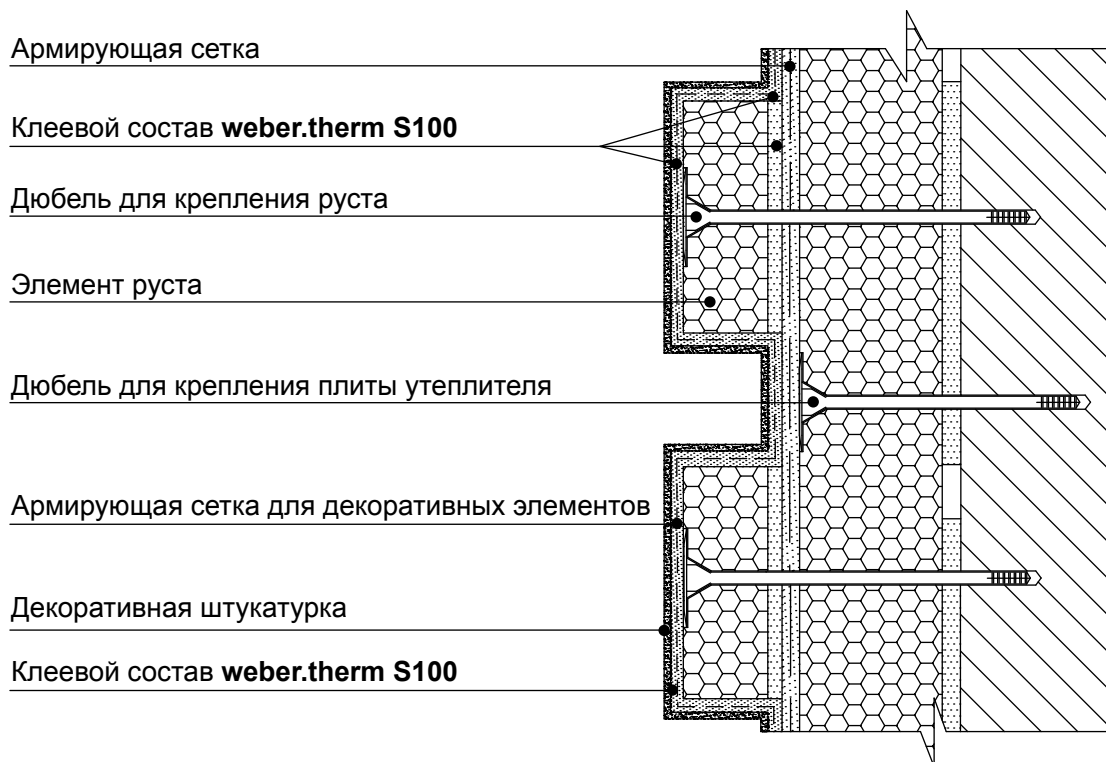
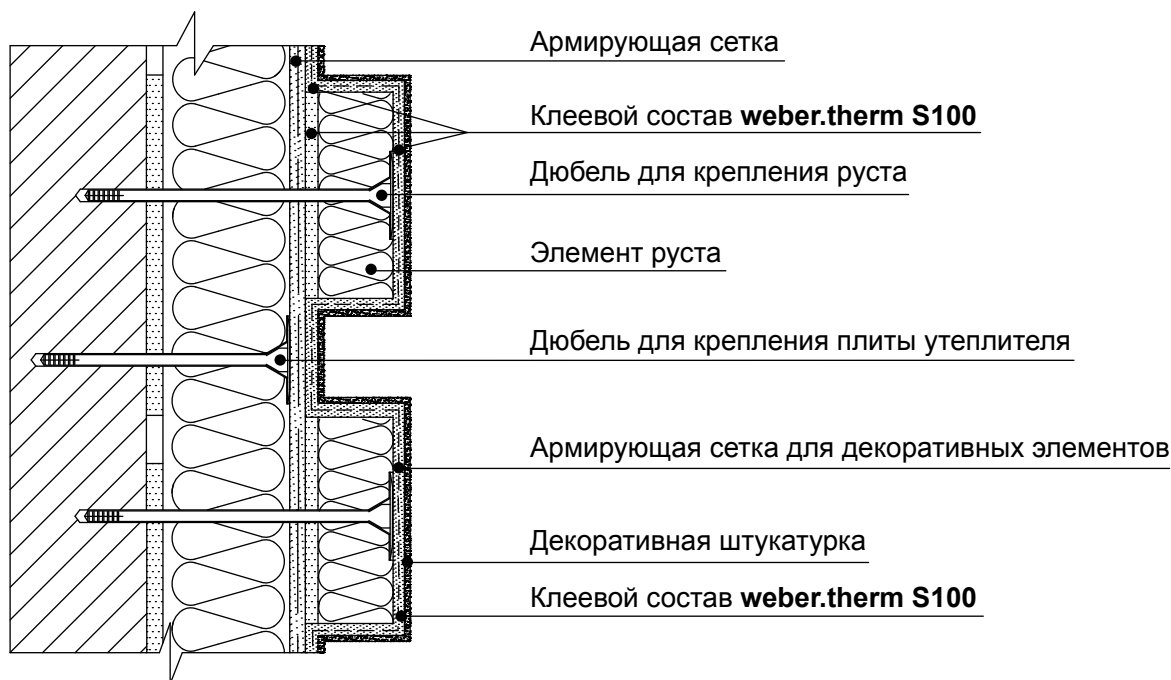

Устройство в системе декоративного элемента типа “руст” (Вариант 2)

9. Устройство декоративных фасадных элементов в системе

ООО “Сен-Гобен Строительная
 Продукция Рус”
 Тел.: +7 (495) 775-15-10
 www.weber-vetonit.ru

Лист 111

WT-9/007

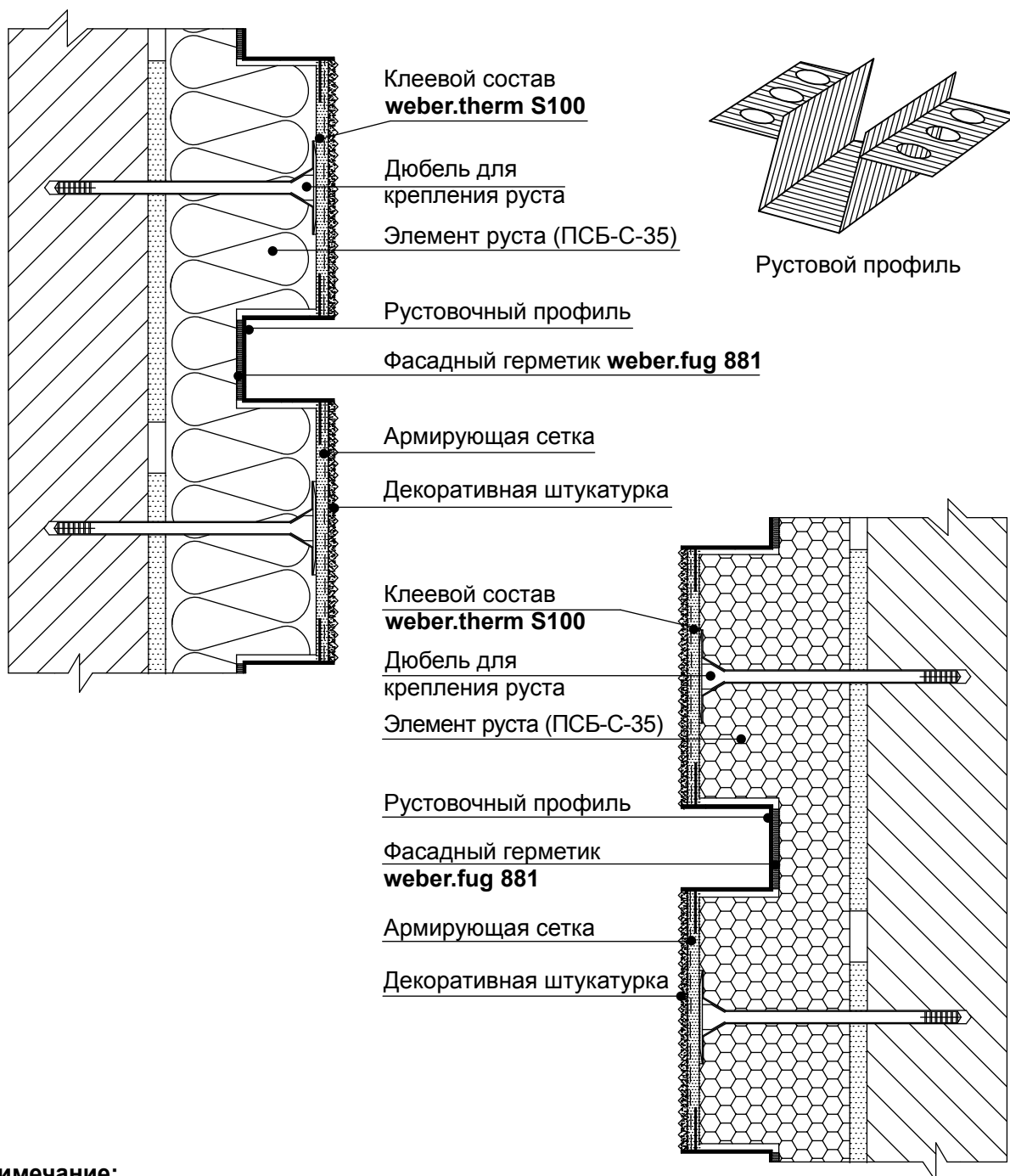

Примечание:

1. Рустовочный профиль должен входить в руст враспор.
2. Для создания прорезных рустов трапециевидной или иной формы необходимо использовать фасонные сетчатые элементы с последующей затиркой (выглаживанием) армирующего слоя, грунтовкой и окраской.

Устройство в системе декоративного элемента типа “руст” (Вариант 3)

9. Устройство декоративных фасадных элементов в системе

ООО “Сен-Гобен Строительная
 Продукция Рус”
 Тел.: +7 (495) 775-15-10
 www.weber-vetonit.ru

Лист 112

WT-9/008

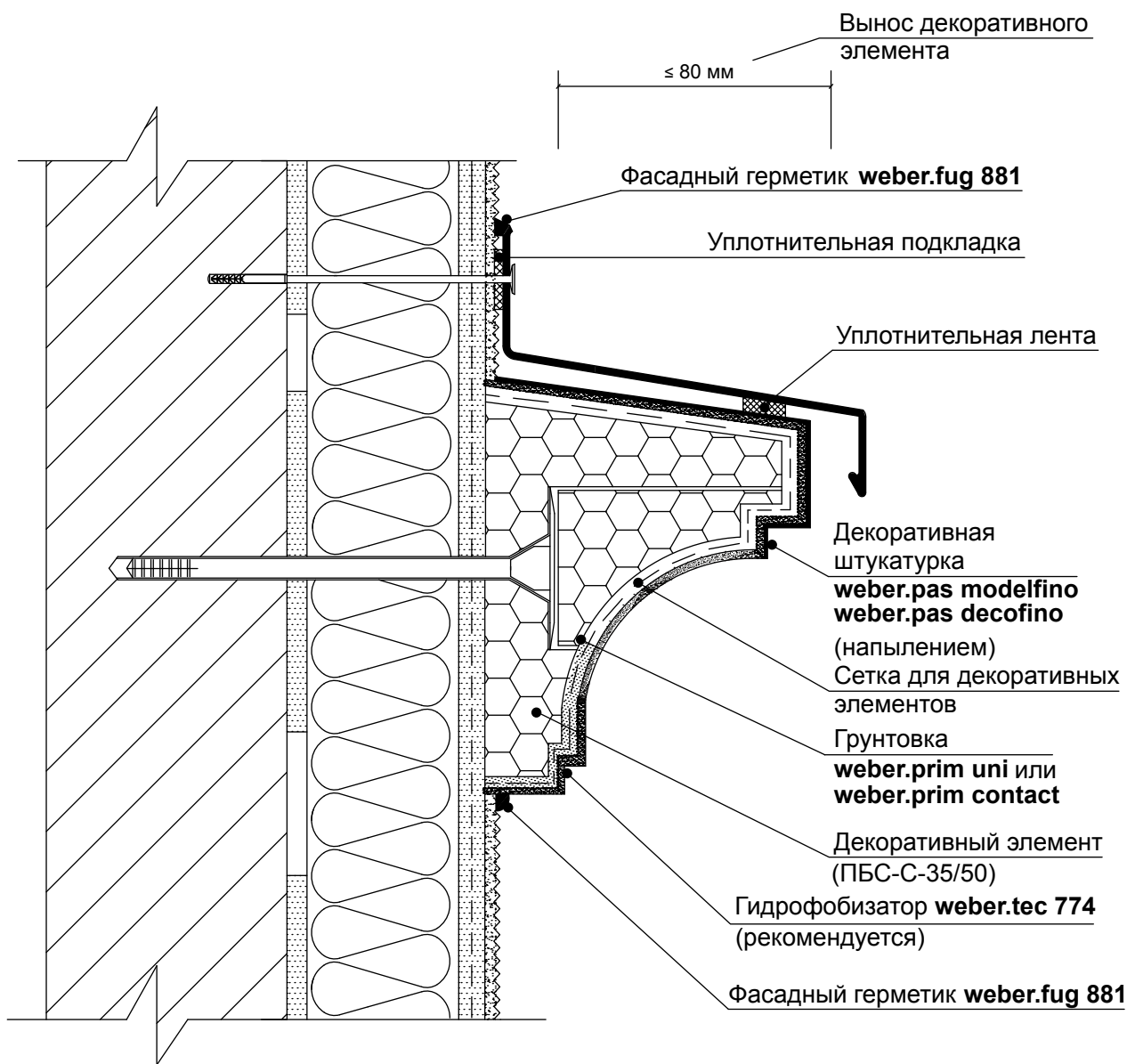

Примечание:

1. Для зданий I–IV степеней огнестойкости разрешено применение декоративных элементов из ПБС-С в установленном порядке по п. 1.6 СНиП 21-01-97*, при предоставлении проекта соответствия системы утепления конкретному объекту, прошедшему экспертизу в ЛПИСИЭС ЦНИИСК им. В. А. Кучеренко.
2. Для зданий V степени огнестойкости без ограничений.
3. Установка полиуретановых ДЭ может выполняться без создания на них армирующего слоя, но со сплошной герметизацией примыканий полиуретановым герметиком.

Установка декоративного элемента на имеющуюся декоративную штукатурку (при реставрации)

9. Устройство декоративных фасадных элементов в системе

ООО "Сен-Гобен Строительная
 Продукция Рус"
 Тел.: +7 (495) 775-15-10
 www.weber-vetonit.ru

Лист 113

WT-9/009

Только для системы WEBER.THERM



Схема установки противопожарной
рассечки вокруг проема

10. Устройство противопожарных
рассечек и поясов в системе

ООО "Сен-Гобен Строительная
Продукция Рус"
Тел.: +7 (495) 775-15-10
www.weber-vetonit.ru

Лист 114

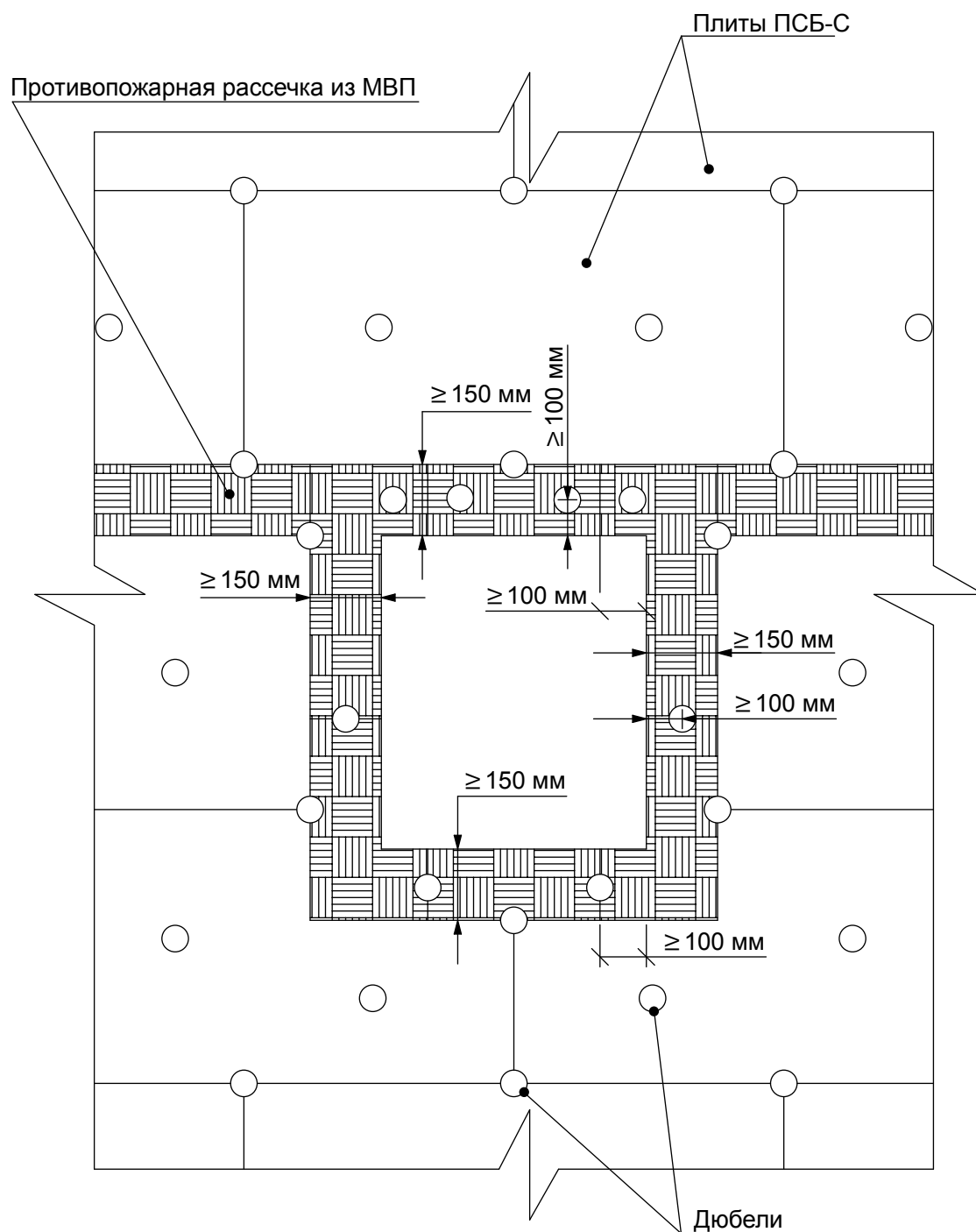
WT-10/001

Только для системы WEBER.THERM

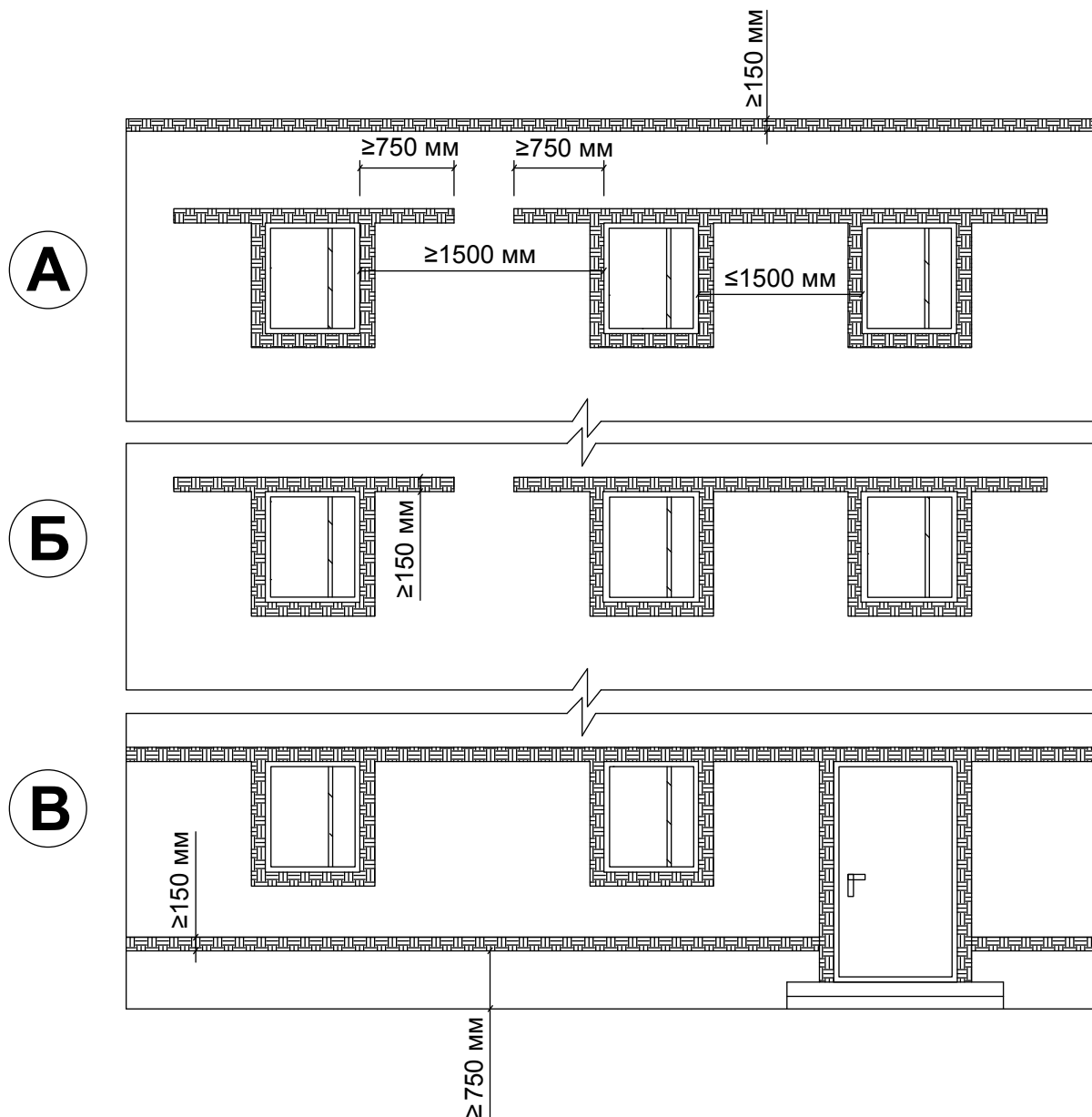

Примечание:

- А – Противопожарные рассечки на последнем этаже по окнам и под кровлей (делаются сплошными, без разрывов).
- Б – Противопожарные рассечки со второго по предпоследний этаж
- В – Противопожарные рассечки на первом этаже (по верхнему откосу окна и на уровне цоколя делаются сплошными, без разрывов).

**Схема установки поэтажной
 противопожарной рассечки**

**10. Устройство противопожарных
 рассечек и поясов в системе**

ООО "Сен-Гобен Строительная
 Продукция Рус"
 Тел.: +7 (495) 775-15-10
 www.weber-vetonic.ru

Лист 115
 WT-10/002

Только для системы WEBER.THERM

Разрез 1-1

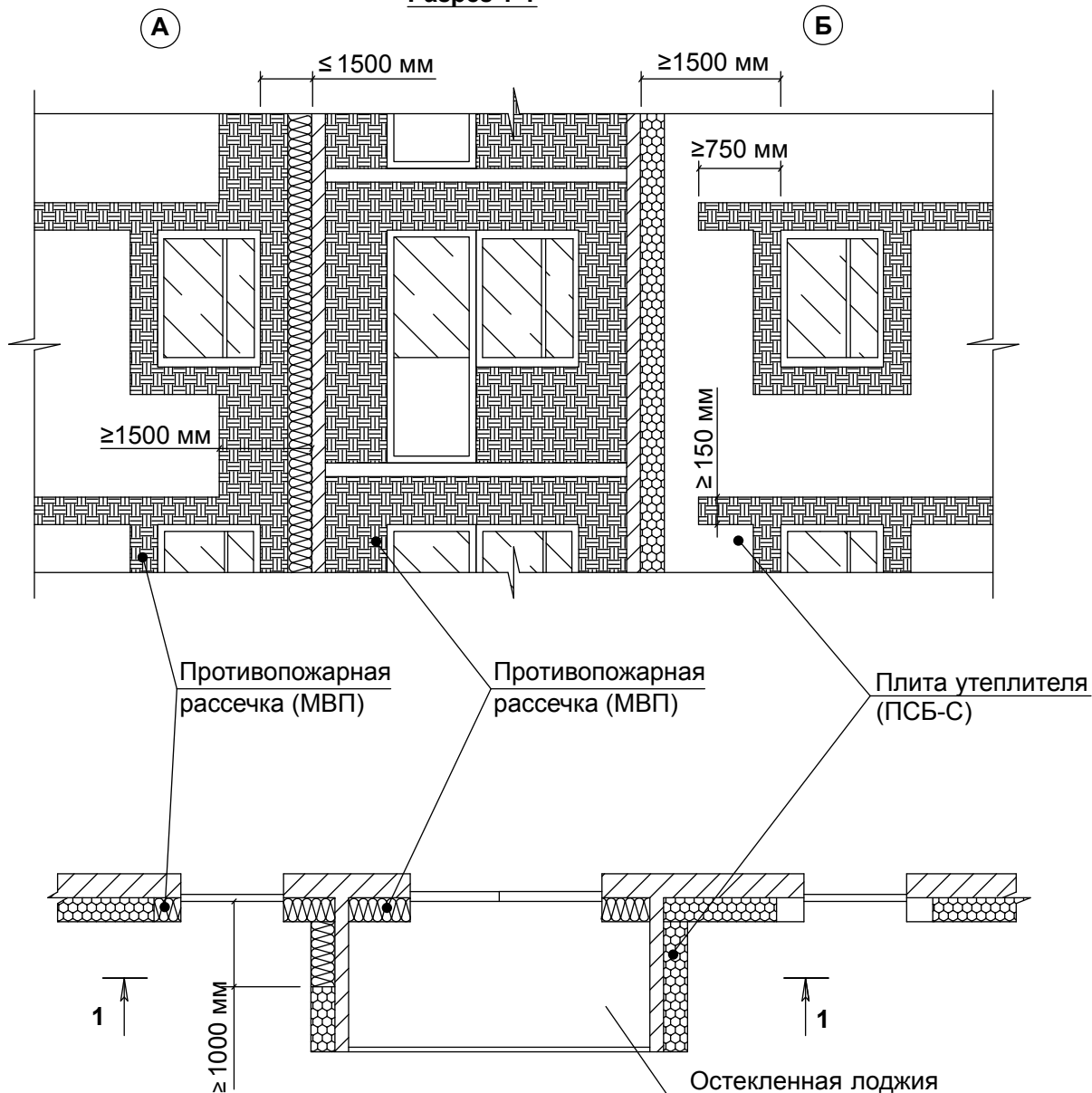

Примечание:

А – от внутреннего угла до проема окна менее 1500 мм.
 Б – от внутреннего угла до проема окна более 1500 мм.
 Боковые торцы лоджий без проемов (глухие).

**Схема установки противопожарной
 рассечки на остекленной лоджии
 (Вариант 1)**

10. Устройство противопожарных
 рассечек и поясов в системе

ООО "Сен-Гобен Строительная
 Продукция Рус"
 Тел.: +7 (495) 775-15-10
 www.weber-veltonit.ru

Лист 116

WT-10/003

Только для системы WEBER.THERM

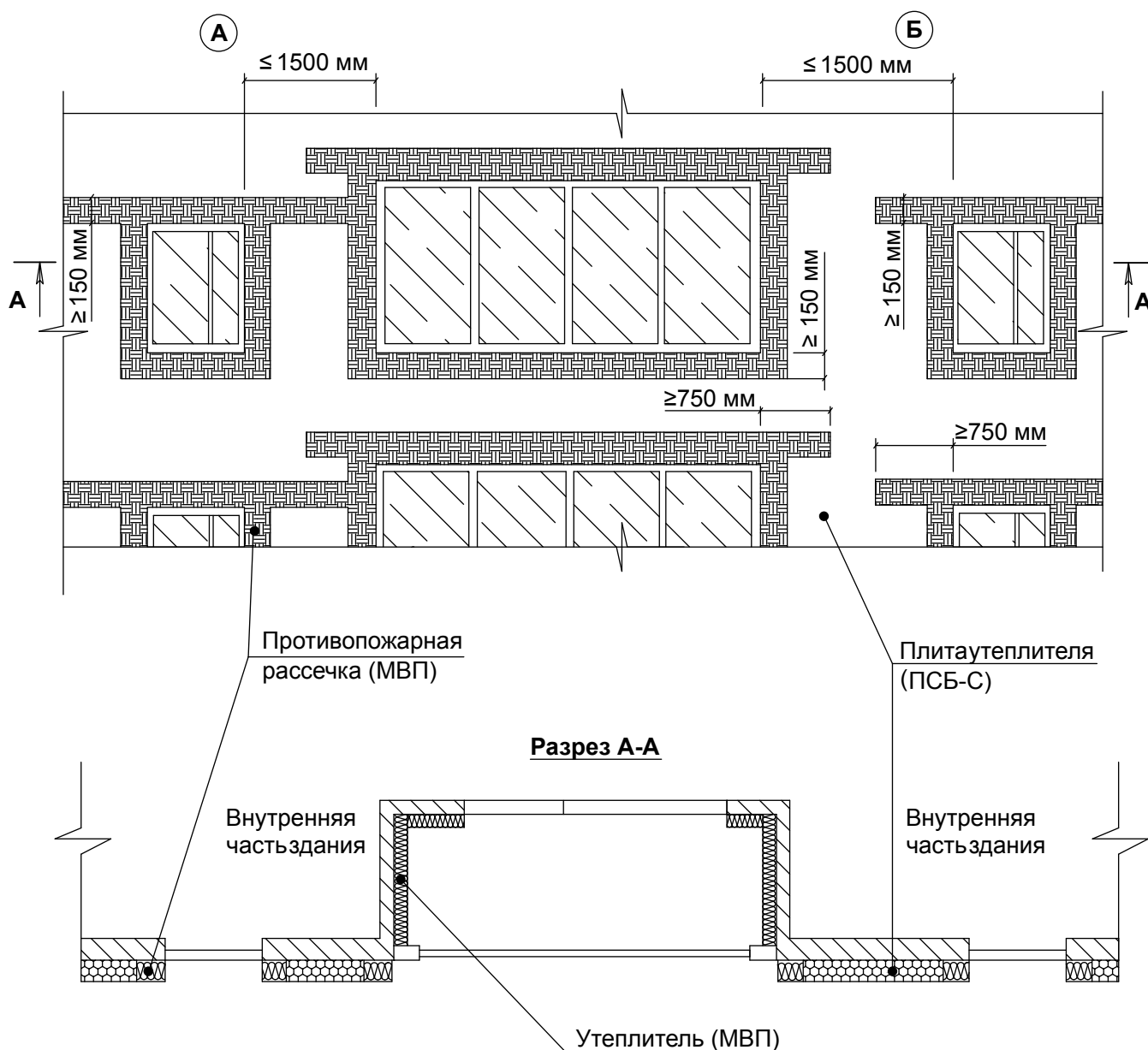

Примечание:

А – от внутреннего угла до проема окна менее 1500 мм.

Б – от внутреннего угла до проема окна более 1500 мм.

Остекление лоджий установлено вровень с наружной стеной здания.

**Схема установки противопожарной
 рассечки на остекленной лоджии
 (Вариант 2)**

10. Устройство противопожарных
 рассечек и поясов в системе

ООО "Сен-Гобен Строительная
 Продукция Рус"
 Тел.: +7 (495) 775-15-10
 www.weber-vetonit.ru

Лист 117

WT-10/004

Только для системы WEBER.THERM



Схема установки противопожарного пояса в зоне прохождения эвакуационной наружной лестницы (Вариант 1)

10. Устройство противопожарных расщечек и поясов в системе

ООО "Сен-Гобен Строительная
 Продукция Рус"
 Тел.: +7 (495) 775-15-10
 www.weber-vetonit.ru

Лист 118

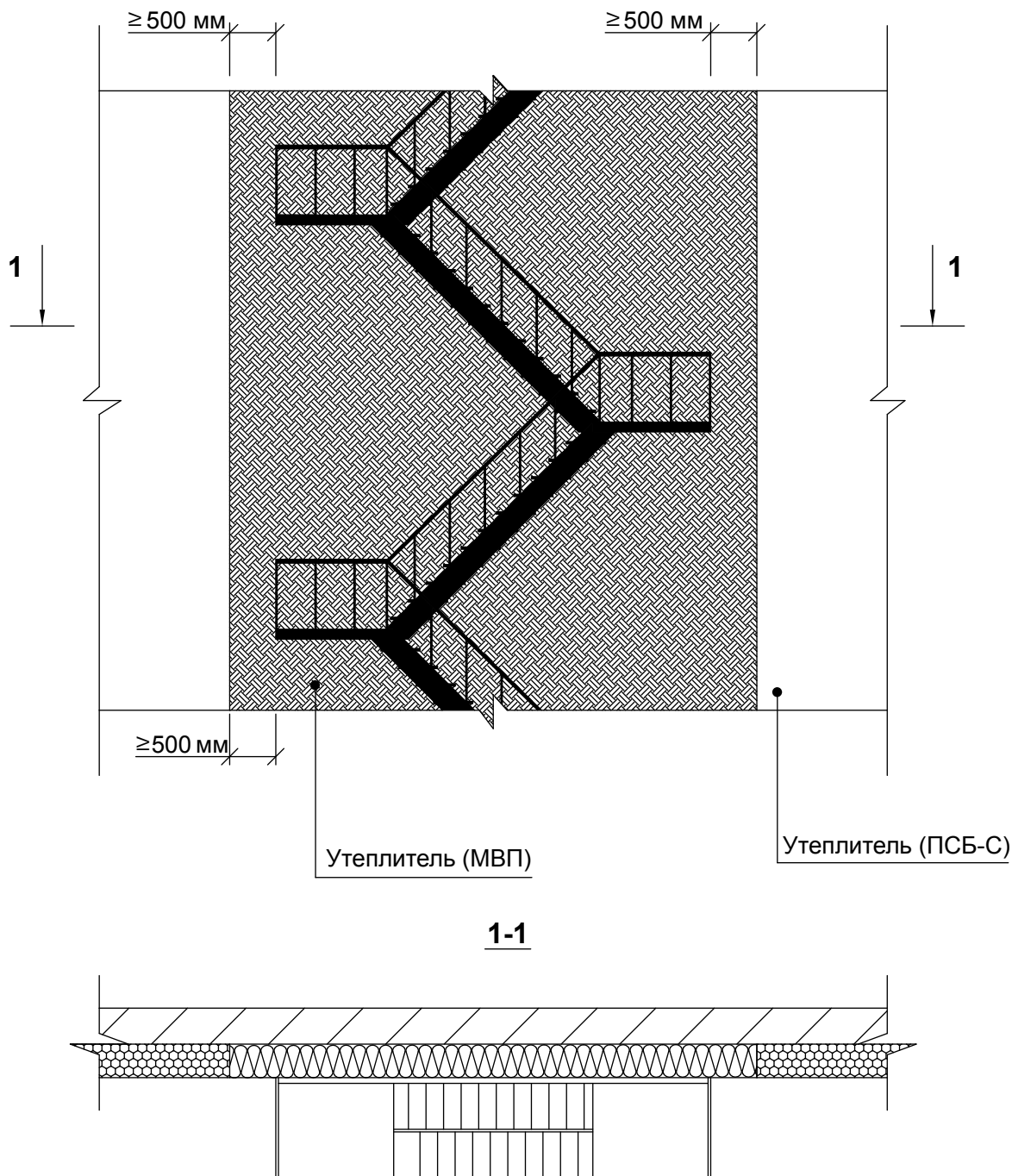
WT-10/005

Только для системы WEBER.THERM



Схема установки противопожарного пояса в зоне прохождения эвакуационной наружной лестницы (Вариант 2)

10. Устройство противопожарных расщечек и поясов в системе

ООО "Сен-Гобен Строительная
Продукция Рус"
Тел.: +7 (495) 775-15-10
www.weber-vetonit.ru

Лист 119

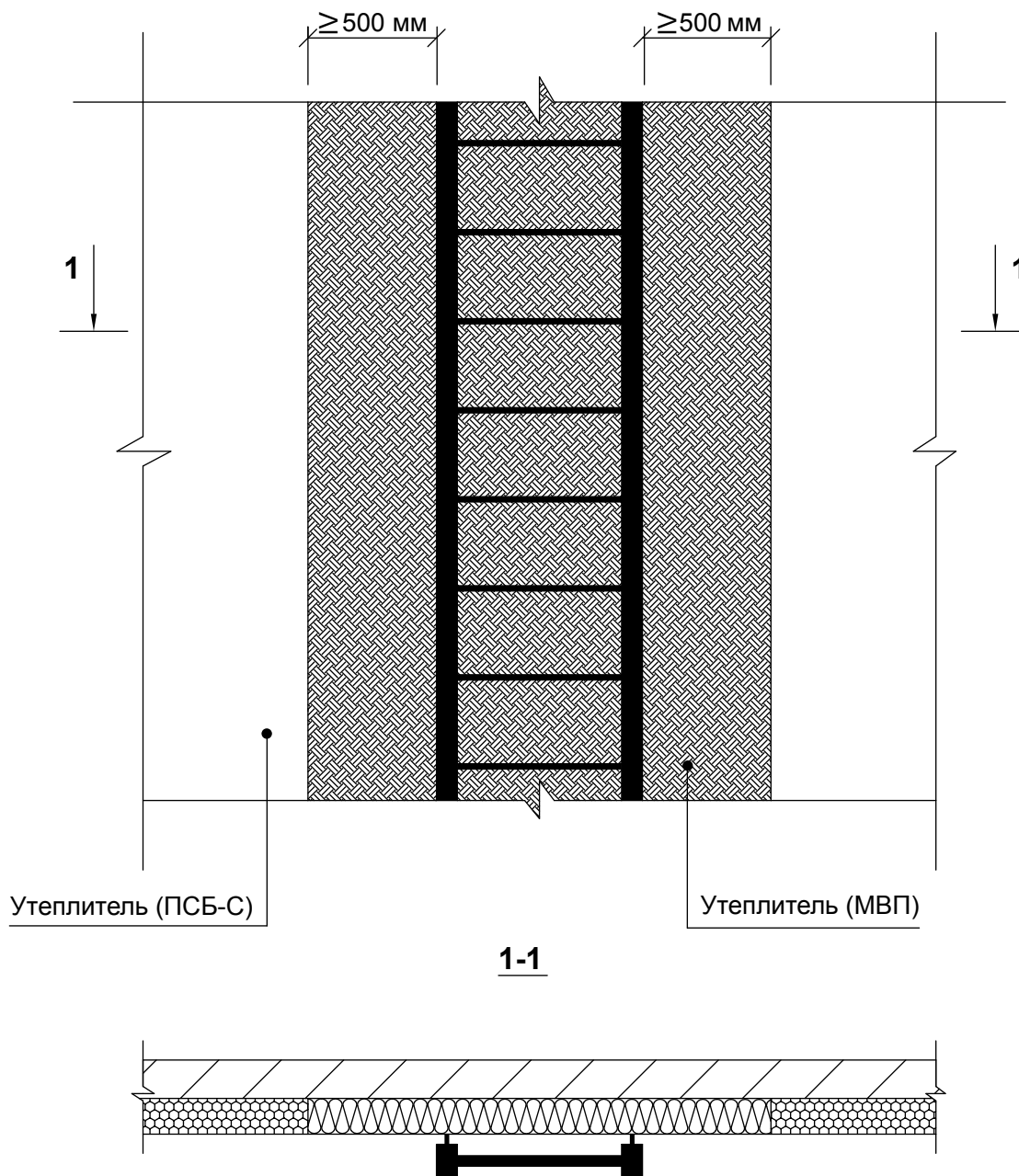
WT-10/006

Только для системы WEBER.THERM



Схема установки противопожарных элементов на внутренних углах утепленного здания (варианты исполнения)

10. Устройство противопожарных расщечек и поясов в системе

ООО "Сен-Гобен Строительная
 Продукция Рус"
 Тел.: +7 (495) 775-15-10
 www.weber-vetonit.ru

Лист 120

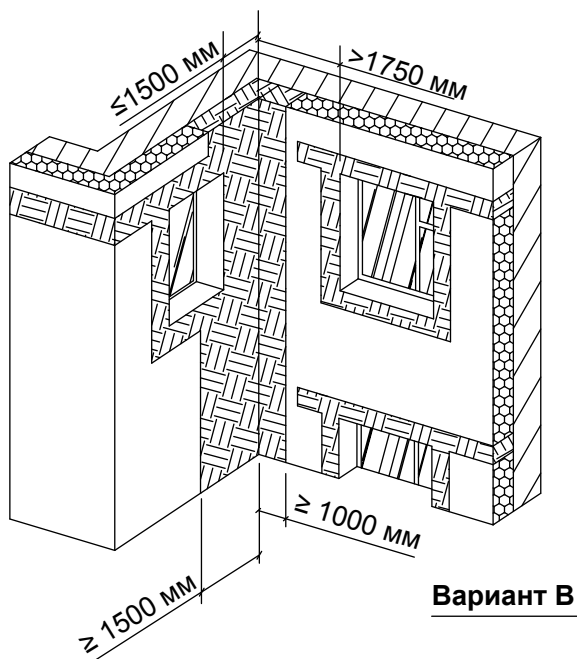
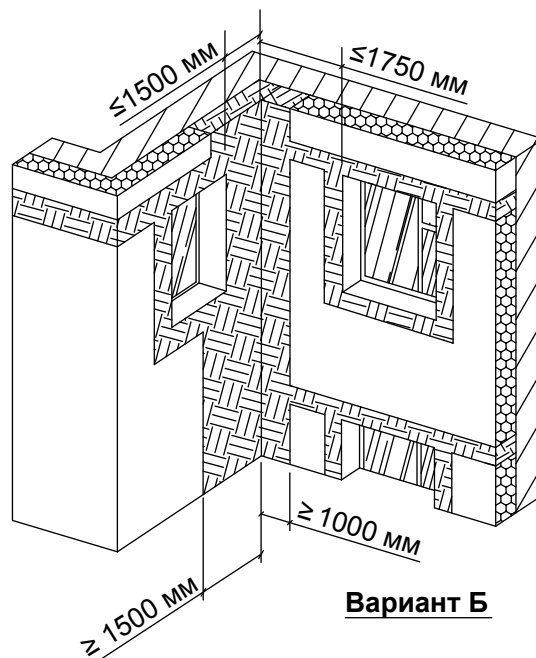
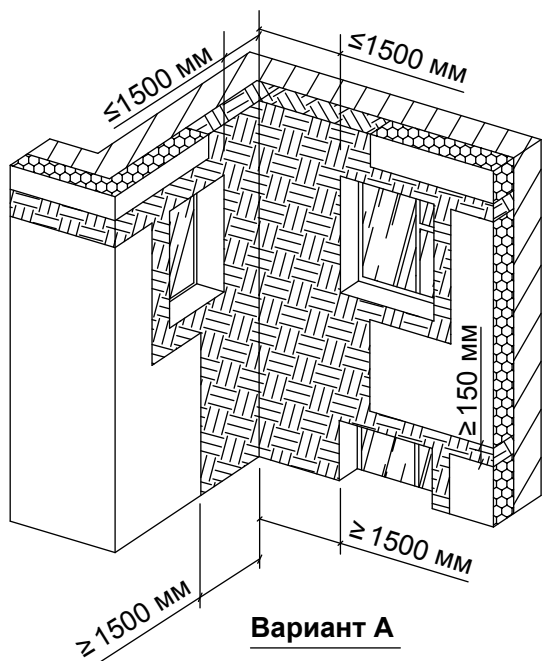
WT-10/007

Только для системы WEBER.THERM

Угловая противопожарная рассечка устанавливается на всю высоту здания



Схема установки противопожарных элементов на внутренних углах здания

10. Устройство противопожарных рассечек и поясов в системе

ООО "Сен-Гобен Строительная
Продукция Рус"
Тел.: +7 (495) 775-15-10
www.weber-vetonit.ru

Лист 121
WT-10/008

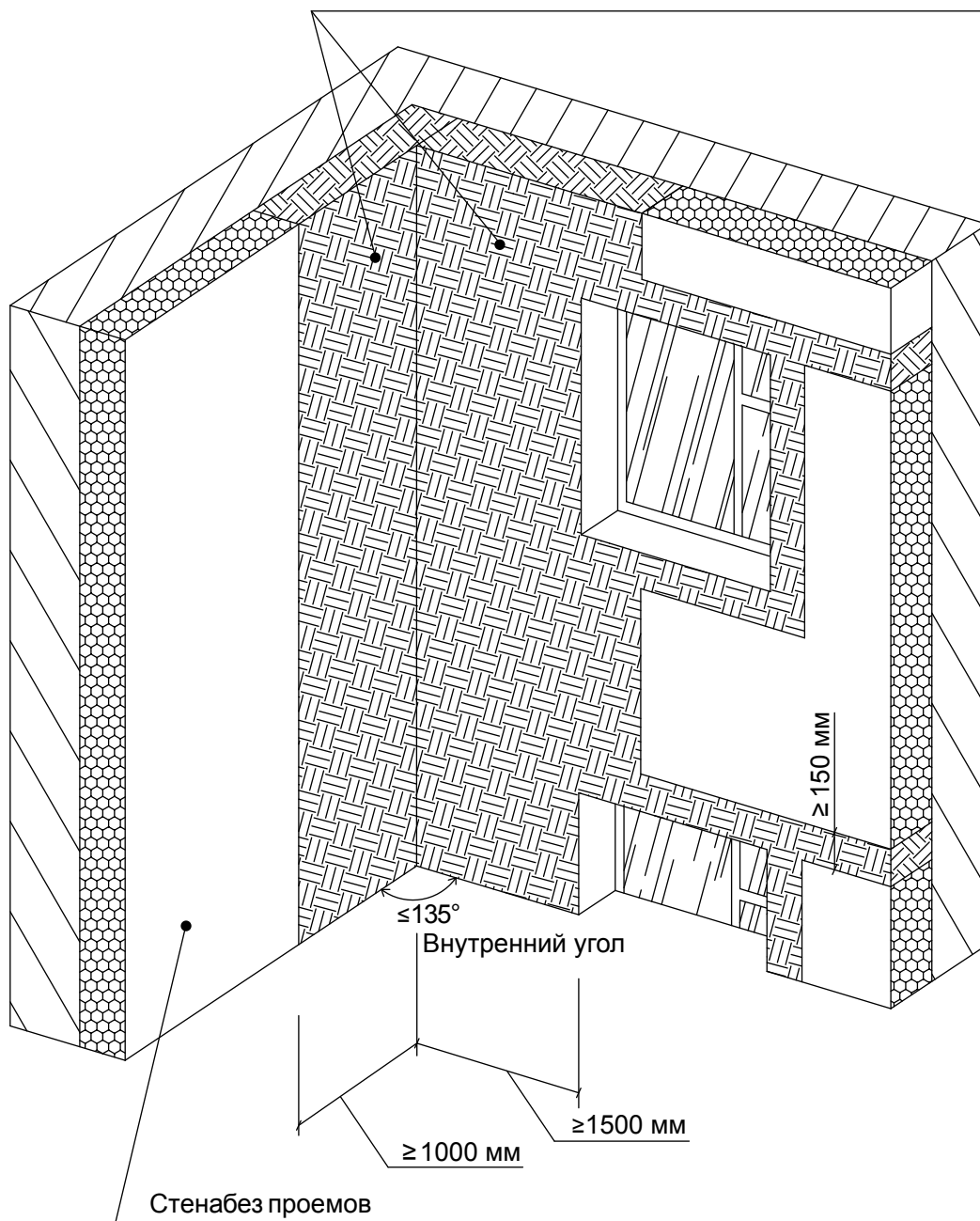
Только для системы WEBER.THERM



Схема установки противопожарного пояса в зоне эвакуационного выхода

10. Устройство противопожарных расщечек и поясов в системе

ООО "Сен-Гобен Строительная
 Продукция Рус"
 Тел.: +7 (495) 775-15-10
 www.weber-vetonit.ru

Лист 122
 WT-10/009

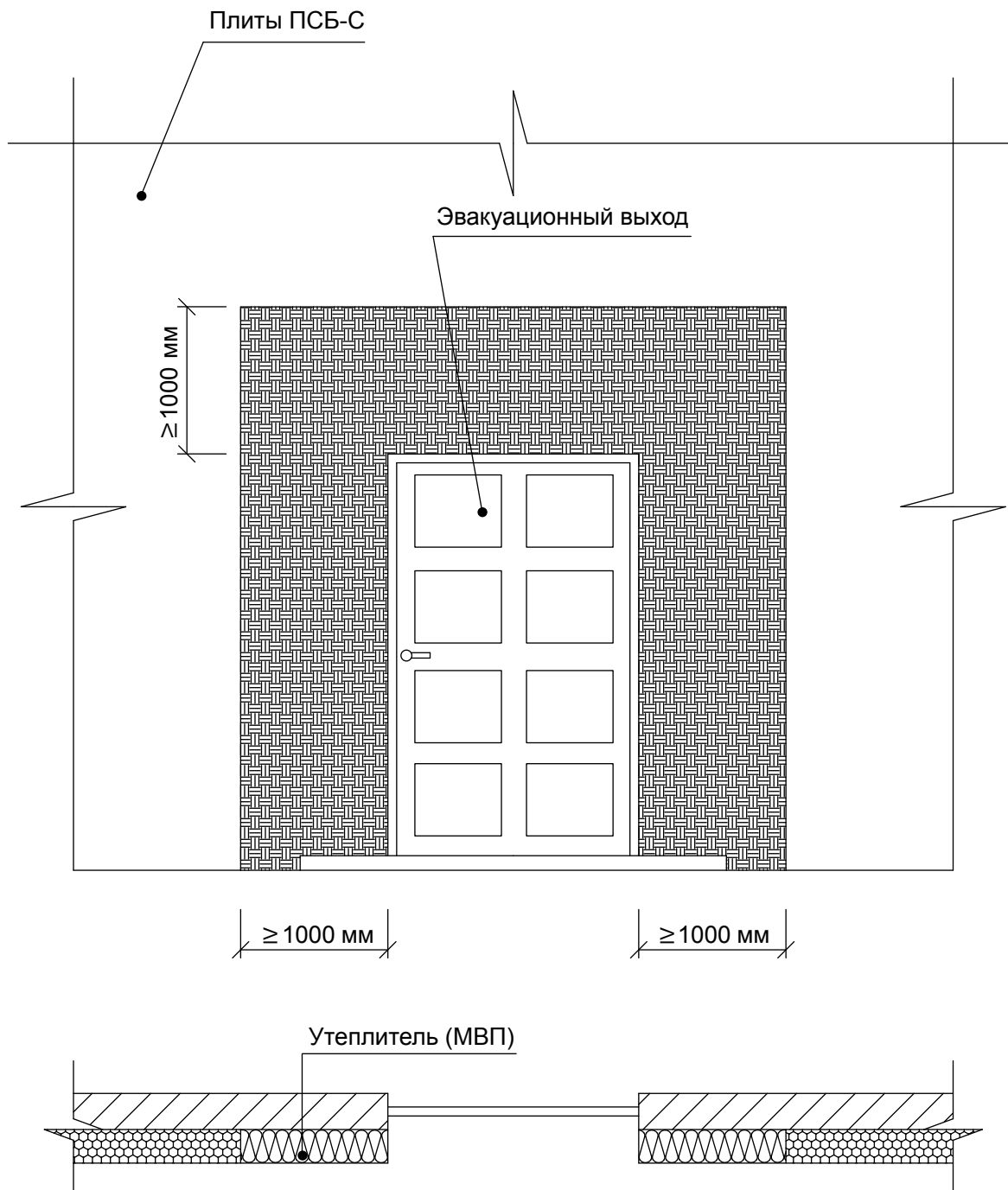
Только для системы WEBER.THERM

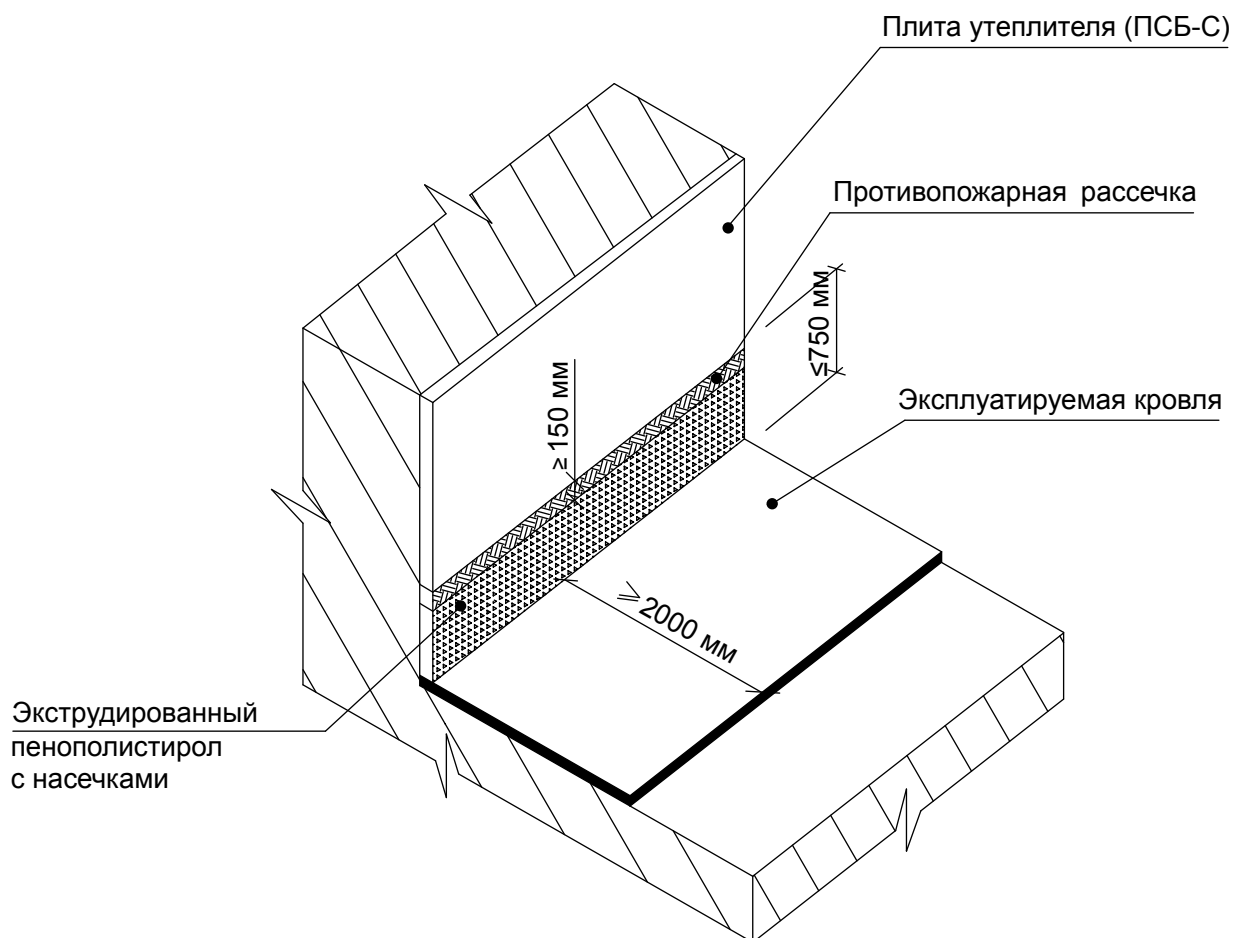

Примечание:

Для стен с проемами противопожарные рассечки выполняются согласно узлу WT-10/001.

**Схема установки противопожарной
рассечки на стене, примыкающей
к эксплуатируемой кровле**

10. Устройство противопожарных
рассечек и поясов в системе

ООО "Сен-Гобен Строительная
Продукция Рус"
Тел.: +7 (495) 775-15-10
www.weber-vetonit.ru

Лист 123

WT-10/010

Только для системы WEBER.THERM

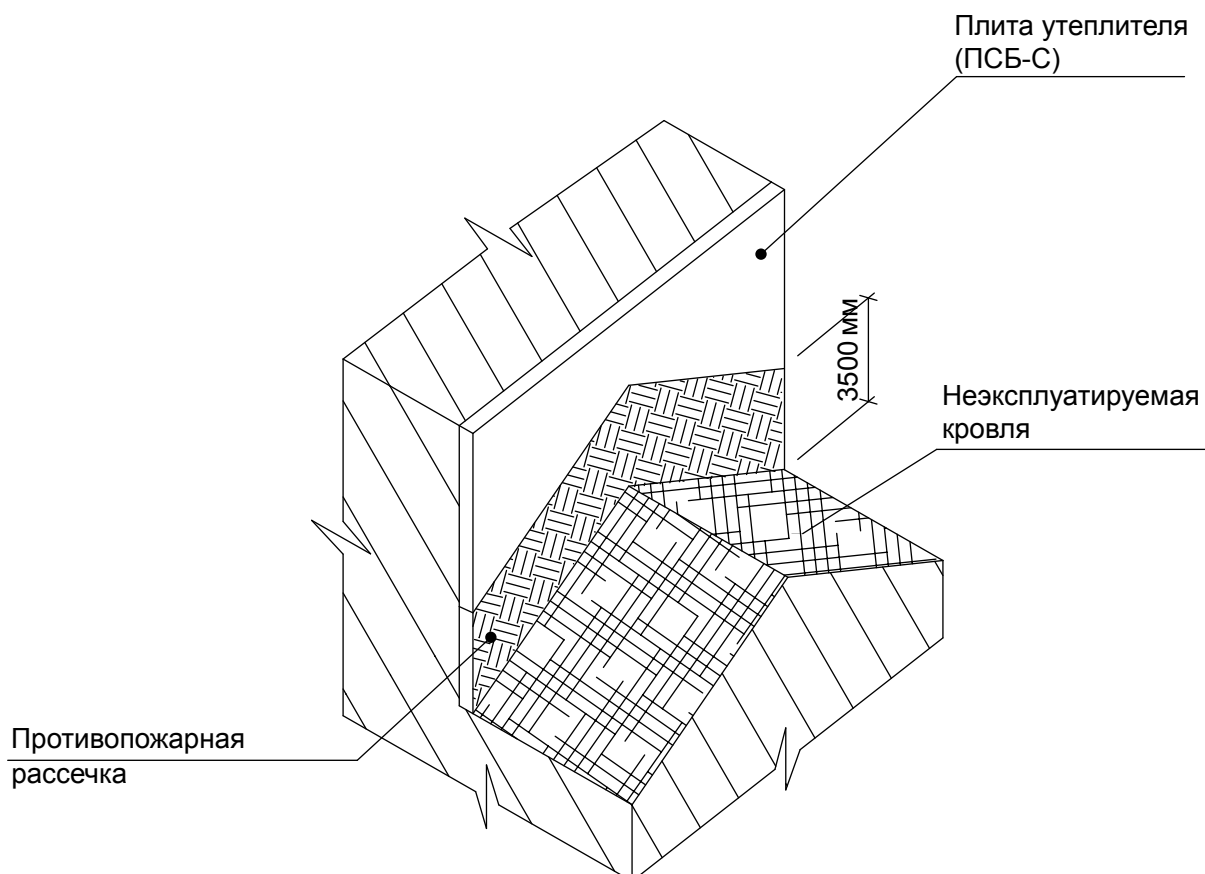

Примечание:

При наличии проемов выполнять противопожарные рассечки согласно узлу WT-10/001.

**Схема установки противопожарной
рассечки на стене, примыкающей
к неэксплуатируемой кровле**

10. Устройство противопожарных
рассечек и поясов в системе

ООО "Сен-Гобен Строительная
Продукция Рус"
Тел.: +7 (495) 775-15-10
www.weber-vetonit.ru

Лист 124

WT-10/011



Аргентина
Австрия
Бельгия
Бразилия
Болгария
Великобритания
Венгрия
Германия
Индия
Италия
Испания
Китай
Нидерланды
Польша
Португалия

> Россия

Румыния
Словакия
Словения
Таиланд
Турция
Франция
Чехия
Швейцария
ЮАР



ООО «Сен-Гобен Строительная Продукция Рус»
107061, г. Москва,
Преображенская пл., д.8
БЦ «Прео 8»,
Тел.: +7(495) 775-15-10
Факс: +7 (495) 775 15 11
8 800 234 01 31
www.weber-vetonit.ru